

X-TERRA 705

Guide Pratique



Mise en Route
Allume/éteint le détecteur.

Mode de Détection
Bascule entre le mode "Monnaie & Trésor" (T) et le mode "Prospection" (P). Active la Stabilisation d'Identification de Cible. Choisit la Calibration des Interférences ou la Compensation Automatique des Effets de Sol.

Motifs de Discrimination
Choisit un des Motifs de Discrimination.

Tous Métaux
Bascule entre le Motif de Discrimination en cours et le Motif Tous Métaux.

Moins
Modifie les réglages, et navigue à gauche dans les segments de discrimination.

Menu/Sélection
Entre dans le Menu. Accède et navigue à travers les réglages du détecteur.

Centrage/Détection
Centrage: aide à la localisation exacte de la cible avant sa récupération. Détection: sort du menu de réglage et revient à la détection.

Plus
Modifie les réglages, et navigue à droite dans les segments de discrimination.

Accepter/Rejeter
Accepte ou rejette les segments de discrimination.

Compensation Effets de Sol
Accède au Menu de Compensation d'Effets de Sol.

Poursuite d'Effets de Sol
Bascule entre les modes de Compensation Manuelle ou Automatique d'Effets de Sol et le mode "Poursuite" d'Effets de Sol à minéralisation variable.

Rétro-éclairage
Allume ou éteint l'éclairage de l'écran LCD.

X-TERRA 705

Manuel d'Utilisation en Français

Minelab Electronics Pty Ltd

Tel: +61 (0)8 8238 0888
Email: minelab@minelab.com.au

Minelab International Ltd

Tel: +353 (0)21 423 2352
Email: minelab@minelab.ie

Minelab MEA General Trading LLC

Tel: +971 4 254 9995
Email: minelab@minelab.ae

Minelab Americas Inc

Tel: +1 630 401 8150
Email: info@minelabamericas.com



2 Fonctionnement des Détecteurs

2 Technologie VFLEX

4 Assemblage de votre X-Terra 705

4 Constitution
 5 Assemblage de la Tête de Détection
 5 Assemblage des Cannes
 6 Assemblage du Repose Bras
 6 Montage du Boîtier de Contrôle
 6 Démontage du Boîtier de Contrôle
 7 Arrangement du Câble de la Tête
 7 Insertion des Piles

8 Présentation du Panneau de Contrôle

10 Présentation de l’Afficheur LCD

12 Mise en Route du Détecteur

12 Modes de Détection

14 Tenue du Détecteur

15 Balayage de la Tête de Détection

16 Un Exercice Simple de Détection

17 Réponses Sonores du Détecteur

18 Mode Monnaie & Trésor

19 Mode Prospection

20 Identification de Cible

20 Stabilisation d’Identification de Cible

21 Échelle des Motifs de Discrimination

22 Motifs de Discrimination Prédéfinis

24 Choisir un Motif de Discrimination

24 Motif de Discrimination
 24 Discrimination par Masque des Ferreux
 24 Raccourci “Tous Métaux”
 25 Modifier un Motif de Discrimination

26 Centrage de Cible

26 Centrage Automatique
 27 Centrage Taille

28 Menu des Réglages

29 Ajustage des Réglages

30 Sensibilité

31 Réglage de la Sensibilité

32 Elimination des Interférences

33 Choisir un Canal sans Interférences

34 Seuil d’Accord

35 Réglage du Seuil d’Accord

36 Volume

37 Réglage du Volume

38 Tonalités

38 Tonalités de Cible
 38 Tonalité du Seuil d’Accord
 39 Réglage de la Tonalité

40 Compensation d’Effets de Sol

40 Compensation d’Effets de Sol (Normal)
 40 Compensation d’Effets de Sol (Plage)
 42 Réglage Compensation d’Effets de Sol
 44 Coefficient de Correction d’Effets de Sol

45 Comportement des Piles

46 Préréglages Usine:

46 Réinitialisation des Paramètres
 46 Réinitialisation des Motifs
 48 Identification de la Tête de Détection
 49 Messages d’Erreur
 50 Réponses Sonores du Détecteur
 51 Récupérer une Cible

52 Accessoires

54 Entretien de votre X-Terra 705
 55 Spécifications Techniques X-Terra 705
 56 Formulaire de Réparation

**Démarrage Rapide à l’intérieur de la
 couverture de ce Manuel d’Utilisation**

Les détecteurs de métaux créent un champ électromagnétique qui pénètre dans le sol. Un objet enterré métallique étant conducteur électriquement, perturbe ce champ électromagnétique. Cette perturbation est captée par la tête de détection, amplifiée par le détecteur, qui envoie en retour un signal alertant l'opérateur.

Les détecteurs de métaux peuvent déterminer la taille, la forme et la composition des objets métalliques présents sous la tête de détection. Typiquement, plus l'objet est grand, plus il est facile à détecter.

! La fréquence du détecteur est le nombre de fois par seconde que le signal est transmis dans le sol (mesurée en Hertz - Hz).
1000Hz=1kHz.

Le X-Terra 705 utilise une seule fréquence (7.5kHz) comme fréquence standard de fonctionnement. Cette fréquence a la capacité de pénétrer profondément dans la terre et est adaptée dans la plupart des cas de prospection.

Le X-Terra 705 est aussi capable de fonctionner aux fréquences de 3kHz et 18.75kHz, selon le choix de la tête de détection vendue en accessoire. (p. 48, 53).

Le X-Terra 705 a deux modes de détection principaux : "Monnaie & Trésor" (p.18) pour la plupart des cas et "Prospection" (p. 19) pour détecter des pépites d'or et des reliques.

Le Mode "Prospection" a une meilleure Sensibilité et une Discrimination par Masque Ferreux réglable. C'est le mode idéal pour la recherche de pépites d'or, de petites reliques et certains types de bijoux.



Le X-Terra 705 a deux configurations de tête de détection, chacune ayant ses propres avantages.

Une tête concentrique est livrée de base avec le X-Terra 705, tête polyvalente, avec une excellente capacité de centrage.

Des têtes Double D sont aussi disponibles. Elles améliorent la compensation des effets de sol, dus à sa minéralisation et ont une forme de champs de détection différente.



La 2nd génération de détecteurs X-Terra intègre toujours la technologie éprouvée VFLEX de chez Minelab.

La technologie VFLEX utilise l'état de l'art de l'électronique numérique et des composants de traitement du signal, pour améliorer la technologie à simple de fréquence standard, en remplaçant la plupart des composants analogiques par du traitement de signal numérique. Le peu de composants analogiques encore utilisés a été très soigneusement conçue et calibré pour obtenir une sensibilité accrue, une stabilité et une répétabilité nécessaire pour atteindre les performances du traitement numérique.

Cette mutation technologique par rapport aux détecteurs de métaux traditionnels a été rendue possible, grâce aux avancées technologiques et retombées issues des domaines électroniques, tels que les assistants personnels numériques, les téléphones portables et les équipements audio portatifs de haute fidélité.

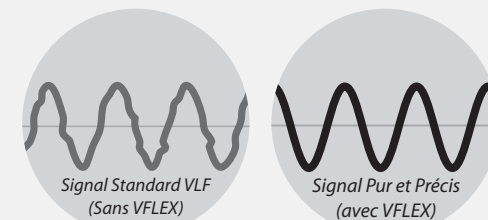
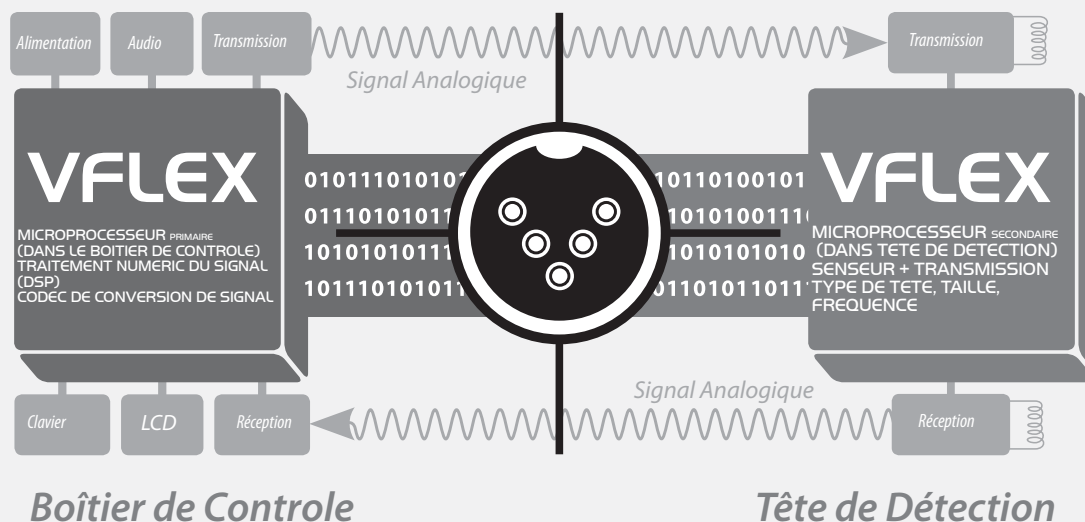

Pour l'utilisateur X-Terra, cette précision de signal signifie une performance sûre et une meilleure immunité aux conditions environnementales, comme la minéralisation du sol, les interférences électromagnétiques et les variations de température.

VFLEX exige des têtes de détection précisément construites et calibrées. A chaque mise en route, du détecteur, les micro-contrôleurs du boîtier de contrôle et la tête de détection dialoguent via une liaison numérique.

Les caractéristiques de la tête de détection sont transmises au boîtier de contrôle, indiquant au détecteur la nature de la tête connectée et adapte donc la configuration appropriée des paramètres pour un fonctionnement optimum.

Les performances sont optimisées et l'évolutivité future du détecteur permet une opérabilité garantie à d'autres fréquences, selon les caractéristiques des têtes de détection.

Constitution

Avant de procéder à l'assemblage de votre X-Terra 705, veuillez vérifier SVP la présence des éléments ci-dessous:

- 1 Tête de détection
- 2 Protège tête (monté)
- 3 Canne inférieure
- 4 Canne médium
- 5 Canne supérieure
- 6 Repose bras
- 7 Repose détecteur
- 8 Boîtier de contrôle
- 9 Vis boîtier de contrôle
- 10 Rondelles caoutchouc (2)
- 11 Écrou-papillon plastique
- 12 Écrou plastique
- 13 Vis Repose bras
- 14 Sangle Repose bras
- 15 Bandes Velcro (2)
- 16 Carte de garantie
- 17 Manuel d'utilisation, vous l'avez dans les mains 😊

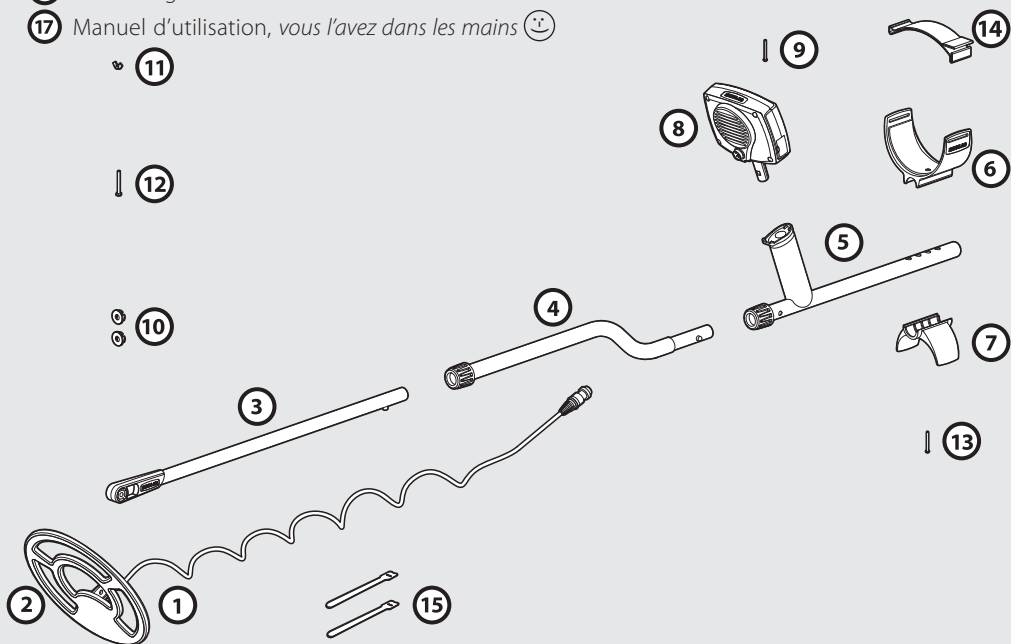
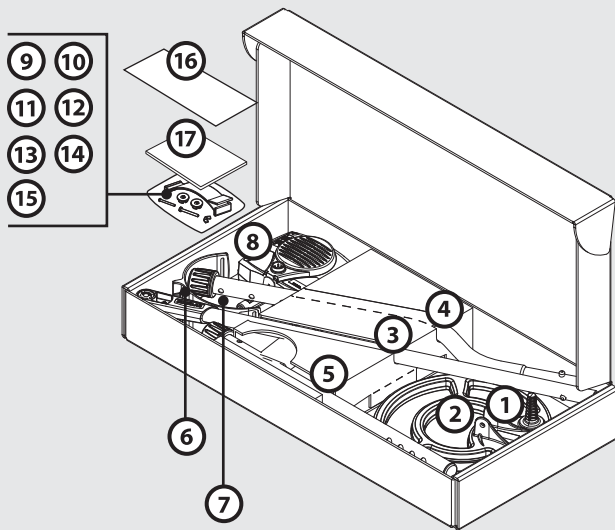

Assemblage de la Tête de Détection

- 1 Emboîtez les deux rondelles en caoutchouc dans les logements situés de part et d'autre de l'extrémité de la canne inférieure.
- 2 Le clip à ressort situé à l'autre extrémité de la canne dirigé vers le bas, faites glisser l'extrémité de la canne entre les deux oreilles de fixation situées au dessus de la tête de détection.
- 3 Insérez la vis à travers les trous des deux oreilles de fixation et le trou de l'extrémité de la canne inférieure.
- 4 Vissez doucement l'écrou fourni, sans détériorer le filetage en serrant trop fort, de sorte que la fixation soit sûre, mais permette néanmoins d'ajuster l'angle de la tête de détection, pour assurer une détection confortable.

! Le câble de la tête de détection est directement câblé et fixé à l'intérieur de celle-ci et n'est pas démontable. Toute tentative pour retirer ce câble de la tête de détection annule la garantie.

Assemblage des Canes

- 1 Assurez-vous que la bague de verrouillage de la canne soit desserrée, tournez celle-ci en sens inverse des aiguilles d'une montre.
- 2 Comprimez le clip à ressort de la canne inférieure et faites la glisser dans la canne médium jusqu'à ce que le clip atteigne un des trous, qui se mettra en place avec l'effet du ressort.
- 3 Assemblez la canne médium et la canne supérieure de la même manière.
- 4 Une fois les canes assemblées, serrez les bagues de verrouillage en les tournant en dans le sens des aiguilles d'une montre.

! L'assemblage supérieur des canes possède deux clips à ressort (un sur chaque côté) pour rigidifier l'assemblage.

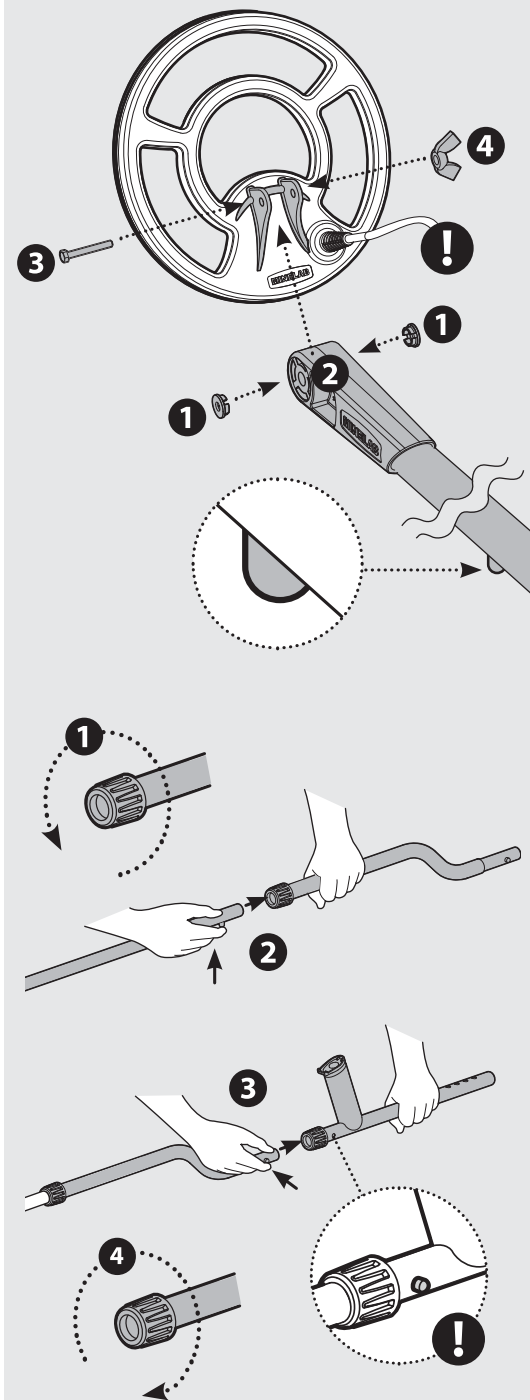

Assemblage du Repose Bras

- 1 Placez le repose bras à l'extrémité de la canne supérieure, sur le dessus, en alignant le trou central du repose bras avec un des trous de la canne en aluminium. Positionnez le repose bras en fonction de la longueur de votre avant bras (*Tenue du Détecteur*, p. 14).
- 2 Insérez la vis dans le repose détecteur, puis dans la canne supérieure et ensuite dans le repose bras. Serrez la vis, en prenant garde de ne pas détériorer le filetage.
- 3 Passez la sangle Velcro par les deux fentes du repose bras, face Velcro vers le haut. Puis rabattez la sangle, par le dessus, Velcro contre Velcro, votre avant bras étant maintenu en dessous.

Montage du Boîtier de Contrôle

- 1 Emboîtez le boîtier de contrôle, face du LCD vers le haut, dans la poignée, jusqu'à sa mise en place.

Le boîtier de contrôle peut être emboîté et déboîté facilement pour le rangement.

Démontage du Boîtier de Contrôle

Maintenez fermement le détecteur contre vous, saisissez le boîtier de contrôle et tirez dessus pour le déboîter de la poignée.

Montage permanent du Boîtier de Contrôle

Le boîtier de contrôle du X-Terra est prévu pour être facilement démontable pour le rangement. Minelab a prévu une option pour fixer de manière permanente le boîtier de contrôle à la poignée.

- 1 Retirez le bouchon en caoutchouc inséré dans la partie droite en haut de la poignée.
- 2 Insérez la vis fournie dans le trou et vissée la avec un tournevis Phillips.
- 3 Conservez le bouchon en caoutchouc dans un endroit sûr pour un futur usage.

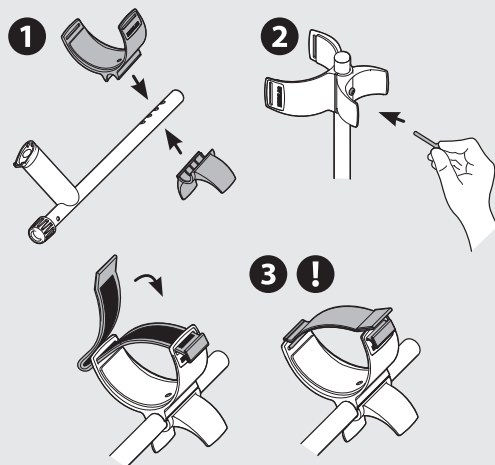

! Le X-Terra 705 est prévu aussi bien pour des droitiers que des gauchers. La figure ci-dessus montre la configuration de la sangle Velcro pour un gaucher.

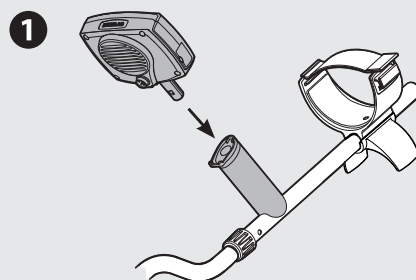

! Pensez à enlever la vis avant toute tentative de séparation du boîtier de contrôle, de la poignée, sinon vous risquez de détériorer le matériel.

! Si cette option n'est pas utilisée, le bouchon en caoutchouc peut être collé une fois mis en place, en utilisant du joint silicone ou un adhésif approprié.

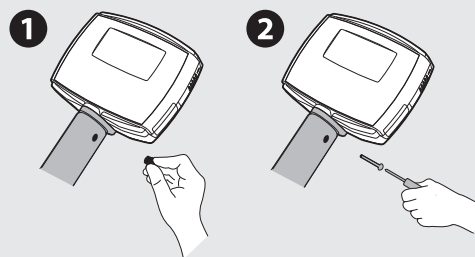

Arrangement du Câble de la Tête

- 1 Enroulez le câble de la tête de détection autour des cannes inférieure, puis médium suffisamment de fois pour résorber le mou.
- 2 Utilisez les bandes Velcro pour maintenir en place le câble sur les cannes. Il est recommandé d'utiliser une bande Velcro près de la tête de détection et une autre au milieu de la canne médium, avant que le câble n'arrive au niveau du boîtier de contrôle.
- 3 Branchez le connecteur dans l'axe de la prise arrière du boîtier de contrôle et serrez fermement sa bague de verrouillage pour le maintenir en place.

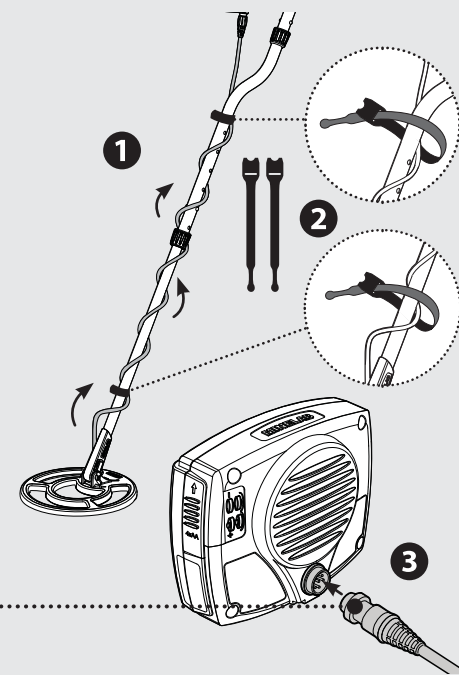

Insertion des Piles

Le X-Terra 705 est alimenté par 4 piles AA, non fournies avec le détecteur (*Comportement des Piles*, p. 45).

- 1 Accédez au compartiment des piles via le capot situé sur le côté du boîtier de contrôle. Faites le glisser vers le haut avec votre pouce pour l'ouvrir.
- 2 Introduisez les piles une par une dans le logement du compartiment à piles, comme illustré, en vous assurant de la bonne polarité des piles: le positif (+) et le négatif (-).
- 3 Refermez le capot du compartiment à piles en poussant dessus et en le faisant glisser vers le bas.

! Si le détecteur ne se met pas en route correctement, vérifiez le respect de la polarité des piles. Si les piles n'ont pas été correctement insérées, le détecteur est protégé et ne sera pas endommagé.

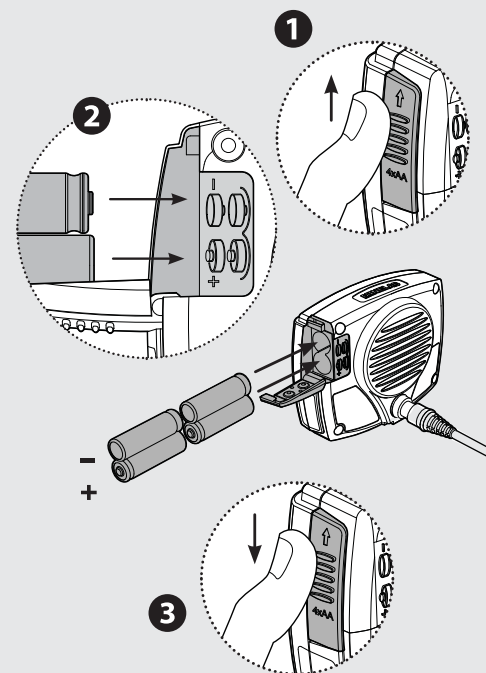

Mise en Route

Met en route le détecteur Marche/Arrêt.

Motifs de Discrimination

Permet le choix entre les Motifs de Discrimination (en Mode "Monnaie & Trésor" seulement).

Mode de Détection

Ce bouton a trois fonctions:

Bascule entre le **Mode "Monnaie & Trésor"** (\$) et le **Mode "Prospection"** (T).

Active la **Stabilisation d'Identification de Cible**.

Sélectionne l'**Elimination des Interférences** ou la **Compensation Automatique des Effets de Sol**.

Tous Métaux

Bascule entre le Motif de Discrimination en cours et le Motif Tous Métaux.

Moins

Modifie les réglages, diminue le Masque des Ferreux et navigue à gauche dans les segments de discrimination.

Menu/Sélection

Accède au Menu.
Accède et navigue à travers les réglages du détecteur.

Afficheur à Cristaux Liquides (LCD).

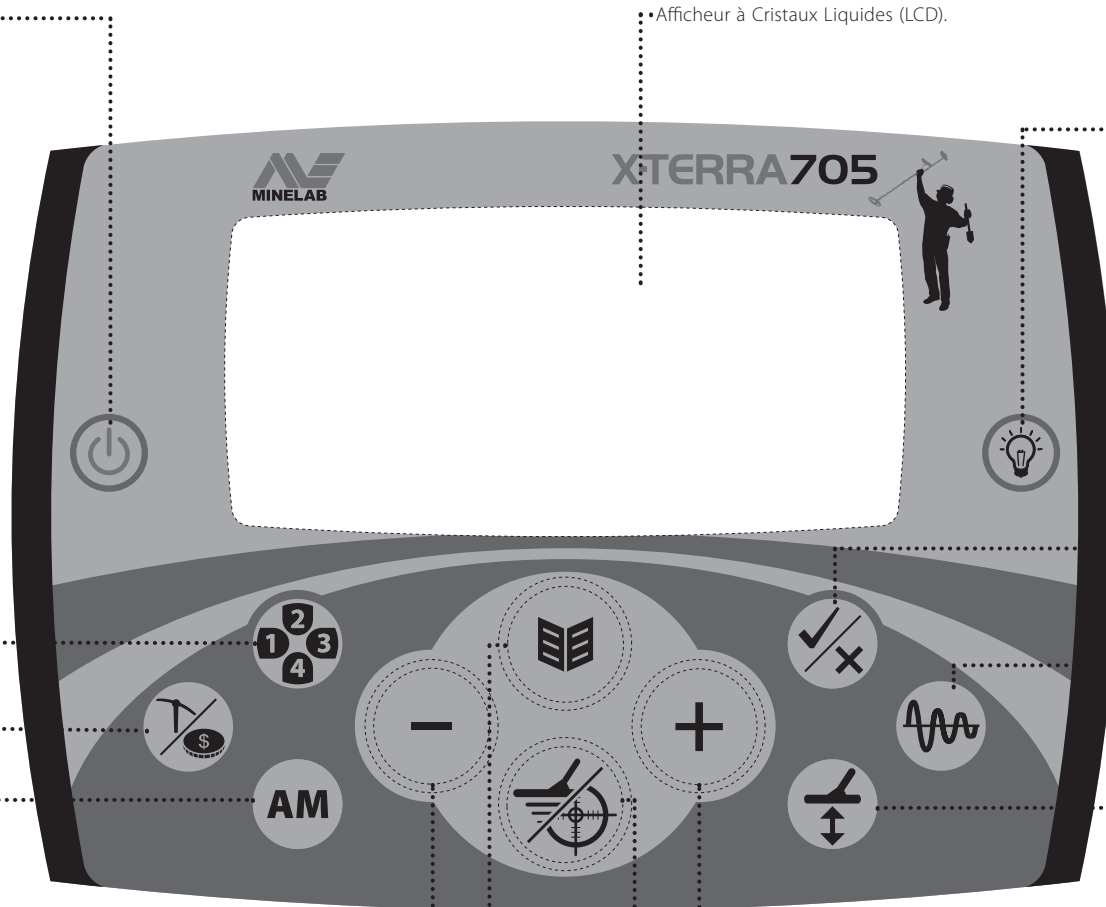
**Rétro-éclairage**

Allume ou éteint l'éclairage de l'écran LCD. Le Rétro-éclairage donnera une meilleure lisibilité d'écran dans un environnement sombre. Le Rétro-éclairage s'éclaire momentanément pendant la phase de mise en route du détecteur. Eteindre le Rétro-éclairage améliore l'autonomie des piles.

Accepter/Rejeter

Accepte ou rejette certains métaux en activant ou désactivant les segments individuels de discrimination. (en Mode "Monnaie & Trésor" seulement).

Poursuite d'Effets de Sol

Bascule entre les Modes de Compensation Manuelle ou Automatique d'Effets de Sol et le Mode "Poursuite d'Effets de Sol" variables.

Compensation Effets de Sol

Active la Compensation d'Effets de Sol pour compenser la minéralisation des différents types de terrains.

Plus

Modifie les réglages, augmente le Masque des Ferreux et navigue à droite dans les segments de discrimination.

Centrage/Détection

Ce bouton a deux fonctions:

 (Centrage) aide à la localisation exacte de la cible avant sa récupération.

 (Détection) sort du menu de réglage et revient à la détection.

! Le casque audio n'est pas fourni avec le X-Terra 705 (Accessoires, p. 52).

Casque audio Cette icône indique que le casque audio est connecté et que les réglages du Volume et du Seuil d'Accord spécifiques sont sélectionnés. (Volume, p. 36).

Batteries Cette icône indique l'énergie disponible dans les piles ou les batteries. (Comportement des Piles, p. 45).

Tous Métaux (All Metal - AM) Indique que le Motif Tous Métaux est actif. Ce motif ne discrimine pas les ferreux et le détecteur sonnera aussi bien pour des cibles ferreuses que non ferreuses. (Motifs de Discrimination prédéfinis, p. 22).

Motifs de Discrimination Les Motifs de Discrimination prédéfinis sont utilisés en fonction des préférences de détection (Mode "Monnaie & Trésor" seulement).

Le X-Terra 705 a quatre Motifs de Discrimination. (Motifs de Discrimination prédéfinis, p. 22).

Masque des Ferreux (Iron Mask - IM) Indique que le Masque des Ferreux est actif (Mode "Prospection" seulement). (Motifs de Discrimination prédéfinis, p. 22).

Identification de cibles Etendue des chiffres de l'identification de cibles de -8 à 48. Les nombres négatifs indiquent les cibles ferreuses et les positifs les cibles non-ferreuses (Mode "Monnaie & Trésor" seulement).

Ces chiffres ont aussi une autre fonction. Ils sont utilisés pour montrer la valeur des réglages dans le menu et l'affichage de la valeur du Masque des Ferreux. (Identification de cibles, p. 20).

Echelle de Discrimination Utilisé pour les Motifs de Discrimination (Mode "Monnaie & Trésor" seulement) et le Masque des Ferreux (Mode "Prospection" seulement). (Echelle des Motifs de Discrimination, p. 21).

Identification de Rejet  Apparaît quand vous rejetez un segment de discrimination et disparaît lors de son acceptation. (Modifier un Motif de Discrimination, p. 25).

Stabilité d'Identification de Cible Cette icône indique que la Stabilité d'Identification de cibles est active (Identification de Cible, p. 20).

Rétro-éclairage Cette icône indique que le Rétro-éclairage est actif.

Mode "Monnaie & Trésor" Cette icône indique que le Mode "Monnaie & Trésor" est actif (Mode "Monnaie & Trésor" p. 18).

Mode "Prospection" Cette icône indique que le Mode "Prospection" est actif (Mode "Prospection", p. 19).

Poursuite d'Effets de Sol Cette icône indique que la Poursuite d'Effets de Sol est active (Réglage Compensation d'Effets de Sol, p. 42).

Plage Cette icône indique que la Compensation d'Effets de Sol pour la plage est active. (Compensation d'Effets de Sol (Plage), p. 40).

Indicateur de Profondeur Cet indicateur donne approximativement la profondeur d'enfouissement de la cible. Plus il y a de flèches affichées, plus la cible est profonde (Mode "Monnaie & Trésor" seulement).

1 flèche correspond à environ 0-2" (0-5 cm).
Des cibles à plus de 10" (25 cm) afficheront 5 flèches.

! La profondeur réelle sera plus précise pour des monnaies que pour des débris ferreux.

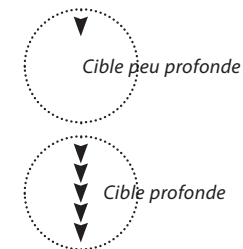

Centrage Indique que le centrage de cible est actif (Centrage de Cible, p. 26).

Menu Echelle / Segments Circulaires Consiste en 10 segments circulaires, associés à l'Identification de cibles digitale, pour montrer la valeur d'ajustement choisie et au centrage de cible indiquant la proximité de la tête de détection de la cible. (Menu des Réglages, p. 28).

Menu / Icônes des Réglages Liste des réglages, sous forme d'icônes (Sensibilité, Calibration des Interférences, Seuil d'Accord, Volume et Tonalité) pouvant être ajustés aux préférences personnelles. (Menu des Réglages, p. 28).

! La compensation d'effets de sol est accessible uniquement en appuyant sur le bouton "Compensation Effets de Sol". (Compensation d'Effets de Sol, p. 40)

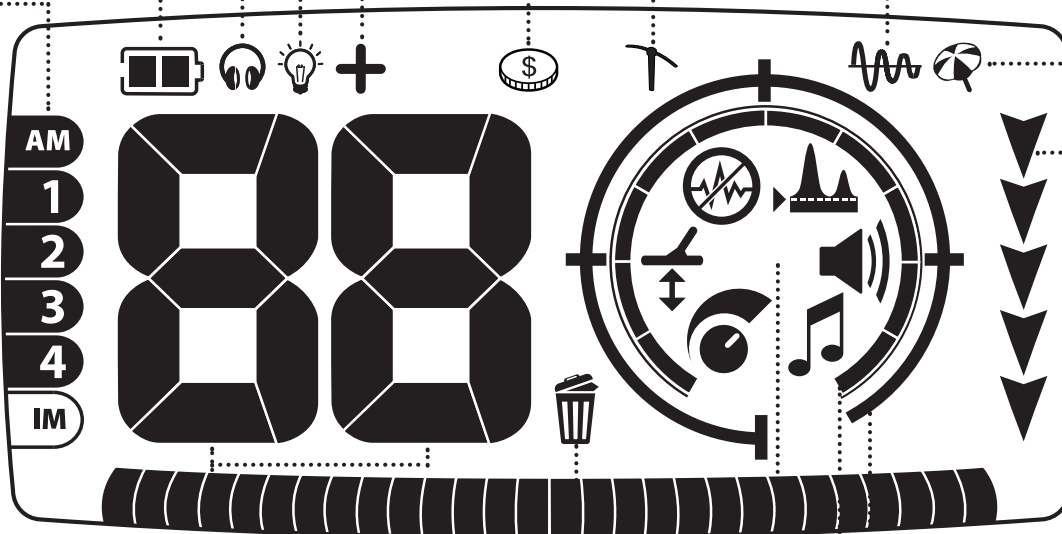

Il est préférable d'utiliser le détecteur à l'extérieur de la maison, loin de toutes sources de perturbations électromagnétiques.

Il y a tellement d'objets métalliques (clous, fer de béton armé, etc...) cachés dans votre logement, que votre détecteur saturera son électronique.

Il peut aussi y avoir des interférences avec la télévision et d'autres appareils électroménagers. Dans cet environnement, votre détecteur peut fonctionner de façon irrégulièrement, donnant de nombreux faux signaux.

Si votre détecteur émet un son de saturation et affiche **OL** sur l'écran LCD, éloignez la tête de détection de la source de perturbation (Messages d'Erreur, p. 49).

! La saturation temporaire de l'électronique du détecteur ne crée pas de dommages à celui-ci.

Modes de Détection



Avant de commencer à détecter, il est important de comprendre que le X-Terra 705 offre deux modes de détection: Mode "Monnaie & Trésor", p. 18 et Mode "Prospection", p. 19.

 Les icônes Mode "Monnaie & Trésor" et Mode "Prospection" apparaîtront tout au long de ce manuel pour indiquer les fonctions uniquement spécifiques à ces modes





- 1** Appuyez sur le bouton "Mise en route" 
- Une séquence d'initialisation sera visible et une mélodie se fera entendre.
- Une fois allumé, le détecteur est par défaut en Mode "Monnaie & Trésor". Aucun chiffre n'est affiché tant qu'un objet métallique n'a pas été détecté.

Préréglage usine de "Monnaie & Trésor"

Motif de Discrimination 	1
Sensibilité	16
Compensation d'Effets de Sol (Fixe)	27
Canal Calibré en Interférences	0
Seuil d'Accord (Haut Parleur)	12
Seuil d'Accord (Casque Audio)	10
Volume (Haut Parleur)	25
Volume (Casque Audio)	20
Tonalité de Cible 	4

- 2** Appuyez sur le bouton "Mode de Détection"  pour basculer du Mode "Monnaie & Trésor" au Mode "Prospection".

Préréglage usine de "Prospection"

Masque des Ferreux 	5
Sensibilité	22
Compensation d'Effets de Sol (Poursuite)	
Canal Calibré en Interférences	0
Seuil d'Accord (Haut Parleur)	10
Seuil d'Accord (Casque Audio)	8
Volume (Haut Parleur)	25
Volume (Casque Audio)	20
Tonalité du Seuil d'Accord 	22

! Cette illustration représente l'affichage à cristaux liquides montrant certaines icônes apparaissant pendant le démarrage. Notez que les icônes n'apparaissent pas toutes en même temps sur l'afficheur LCD.

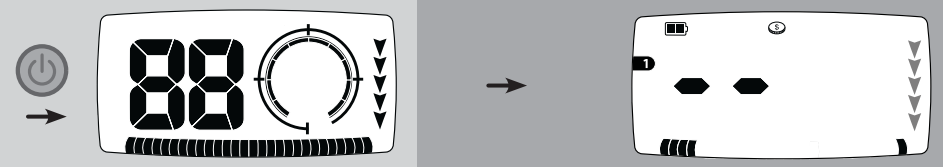

! Le X-Terra 705 peut sauvegarder séparément les réglages de chaque mode. Quand le mode de Détection change, les réglages modifiés du menu clignotent pendant trois secondes.

Par exemple, si la Sensibilité est à 16 dans le Mode "Monnaie & Trésor" et est à 22 dans le Mode "Prospection", l'icône de Sensibilité clignotera pendant trois secondes en changeant de mode de Détection.

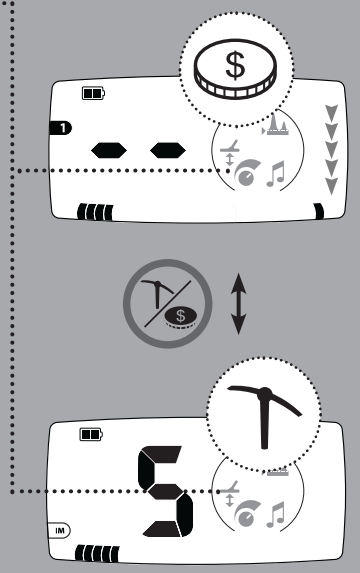

! Beaucoup de figures représentant l'écran LCD dans ce manuel relatives aux fonctions et aux réglages communs à ces deux modes, montrent uniquement le cas du Mode "Monnaie & Trésor".

Passez votre bras par la sangle du repose bras. Saisissez la poignée du détecteur en reposant votre avant-bras sur le repose bras.

Votre coude doit être positionné juste au dessus de l'arrière du repose bras. Serrez légèrement la sangle Velcro en la passant au dessus de votre bras.

La longueur correcte de la canne doit vous permettre de balancer la tête de détection au dessus du sol sans aucun étirement inconfortable ou sans se pencher.

Pour régler l'assemblage à la longueur désirée, dévissez la bague de verrouillage, comprimez le clip à ressort et faites glisser la canne inférieure dans la canne supérieure vers le haut ou vers le bas, jusqu'à rencontrer un des trous d'ajustement. Revissez ensuite la bague de verrouillage, afin de rendre solidaires les cannes inférieure et supérieure. (Assemblage des cannes, p. 5).

Pour ajuster la position du repose bras, retirez sa vis de fixation et bougez le repose bras dans la position désirée. Revissez ensuite la vis du repose bras. (Assemblage du repose bras, p. 6).

! Le détecteur doit être ressenti comme un prolongement naturel de votre bras. Il doit être aligné avec votre avant bras, vous permettant de saisir confortablement la poignée du détecteur.

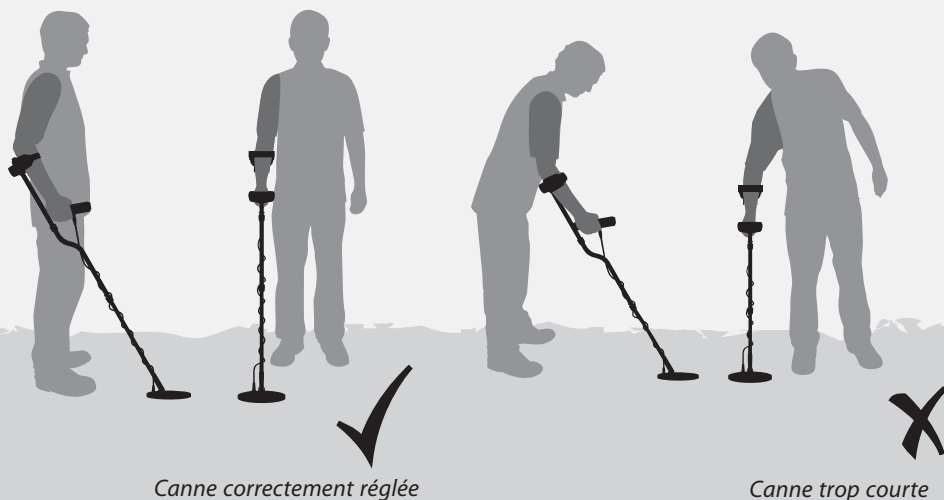

Une fois dehors, entraînez-vous à balayer la tête de détection au dessus du sol, en la bougeant d'un coté à l'autre, pendant que vous avancez en marchant lentement à chaque balayage.

Chaque passage de la tête de détection sur le sol, doit chevaucher légèrement le précédent passage, afin de couvrir efficacement le terrain.

! En Mode "Monnaie & Trésors", la tête de détection doit être balayée plus rapidement pour améliorer la détection et l'identification de cible.

En Mode "Prospection", la tête de détection doit être balayée plus lentement pour améliorer la détection et différencier les signaux d'effets de sol.

La vitesse moyenne de balayage doit être d'environ trois secondes pour un aller retour (de gauche à droite puis à gauche).

Vous obtiendrez les meilleures performances en gardant à tout moment la tête de détection proche du sol et parallèle à celui-ci, lors des balayages. Cela augmente la profondeur de détection et la sensibilité aux petits objets. Évitez un frottement excessif de la tête de détection sur le sol, pouvant causer des faux signaux et donner une identification imprécise des cibles.

Des variations de hauteur de la tête de détection en début et en fin de balayage peuvent causer des faux signaux et réduire la profondeur de détection.

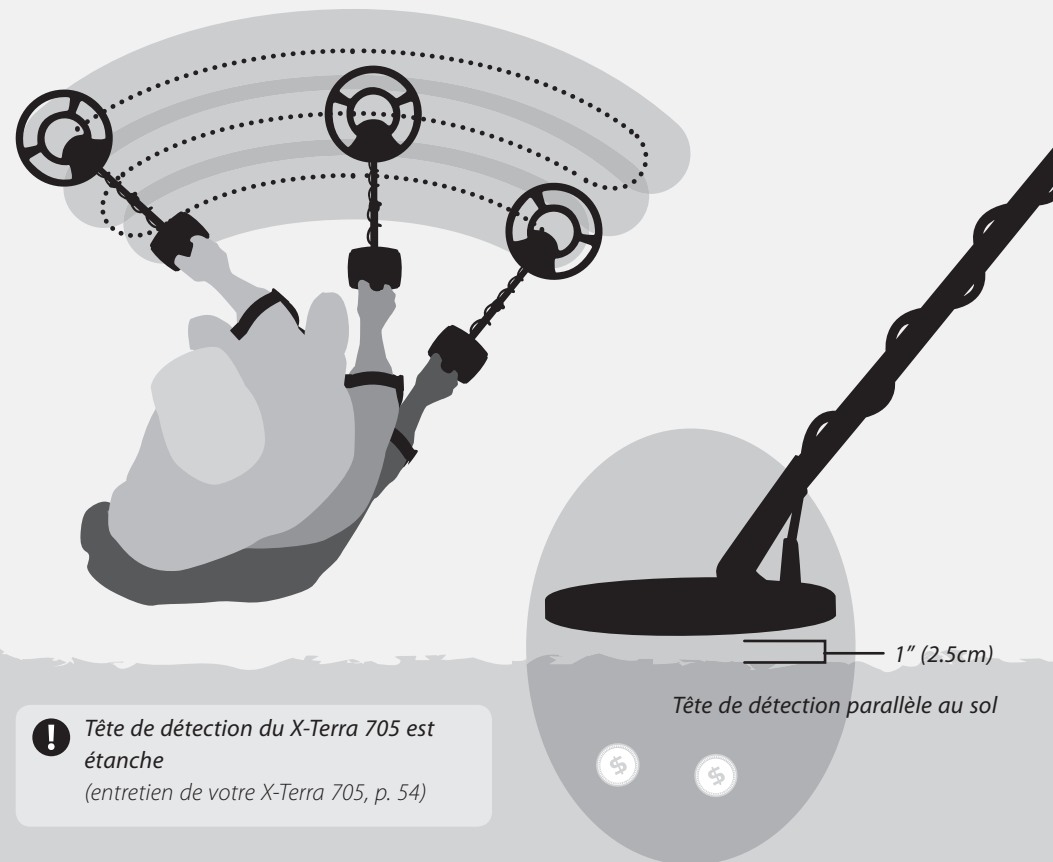

! Tête de détection du X-Terra 705 est étanche (entretien de votre X-Terra 705, p. 54)

Les objets métalliques enterrés sont considérés comme des cibles. Avant de tenter de trouver ou de récupérer des cibles réelles, il est important de comprendre comment interpréter les signaux audio et visuels du détecteur.

Une bonne façon de se familiariser à la détection, est de tester le détecteur avec une gamme d'objets métalliques. Cet exercice est une leçon simple pour connaître comment le détecteur réagit aux objets métalliques.

Réunissez des échantillons d'objets de différents de métaux, par exemple, des pièces de monnaie diverses, des bijoux en or et en argent, un clou en fer, une tirette de canette, un bouton en cuivre et du papier aluminium.

Allez en plein air avec le détecteur, loin de champs électromagnétiques connus ou d'objets métalliques.

Étalez les objets en ligne, suffisamment espacés les uns des autres, pour permettre à la tête de détection de passer entre eux.

Passez la tête de détection sur les objets, un par un et observez l'afficheur à cristaux liquides LCD, tout en écoutant les sons émis par le détecteur à chaque détection d'un objet.

Ne vous inquiétez pas si le détecteur ne produit aucun son en passant sur le clou en fer, car le détecteur s'initialise par défaut sur le Motif 1 de discrimination, discriminant les détritits y compris la ferraille.

Nota: Si vous obtenez des signaux sur une parcelle de terrain nette, il se peut que des objets métalliques y soient enterrés.

Si le détecteur émet des sons crépitant et affiche des nombres aléatoires quand la tête de détection n'est pas au dessus d'un objet métallique, essayez de réduire la Sensibilité (p. 30). Une fois stable, le détecteur sonnera et affichera des nombres seulement lors du passage au dessus d'une cible.

! Profitez de cet exercice pour tester les réglages du détecteur (Sensibilité, p. 30; Seuil d'Accord, p. 34; Volume, p. 36; Tonalité, p. 38).

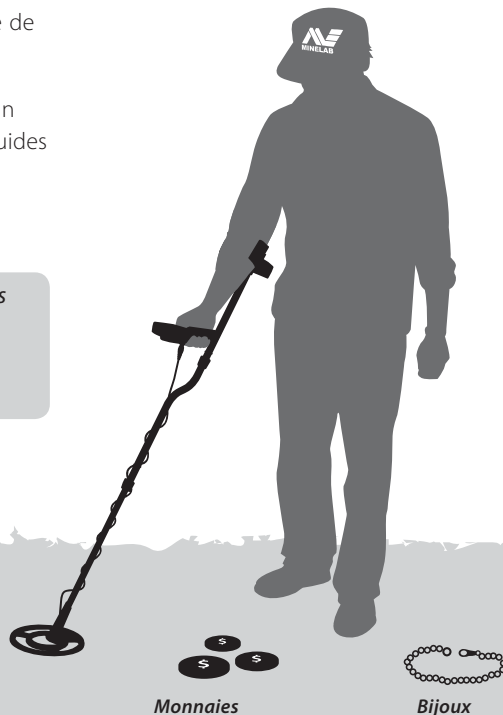

Clou en fer

Tirette de canette



Papier aluminium

Monnaies

Bijoux

Réponse d'une Cible (Réponse d'un objet métallique)

C'est le son émis par le détecteur quand une cible est localisée et non discriminée, (non rejetée).

-  En Mode "Monnaie & Trésor", une cible fortement conductrice (par exemple une grande monnaie d'argent) produira une tonalité aigüe, tandis qu'une cible ferreuse produira une tonalité plus grave.
-  En Mode "Prospection", une cible produira un changement de volume important du Seuil d'Accord. Les détections ne sont signalées que par des sonorités. (Tonalités, p. 38) (Réponses Sonores du Détecteur, p. 50)

Faux Signaux

Le détecteur peut aussi produire des Faux Signaux (bruits) quand la tête de détection est en l'air ou tenue immobile. Ces signaux ne correspondent pas à une cible, mais à des perturbations électromagnétiques. Un réglage de la Compensation d'Effets de Sol ou une Calibration pour éliminer les Interférences peuvent remédier à ces problèmes. (Élimination des Interférences, p. 32) (Compensation d'Effets de Sol, p. 40)

Seuil d'Accord

Le Seuil d'Accord est un 'bourdonnement' (son ambiant) produit en continu par le détecteur permettant de faire la différence entre des cibles intéressantes ou non.

Masquage du Seuil d'Accord

Lors du balayage sur le sol, une diminution, voire une 'disparition' momentanée du Seuil d'Accord, indique qu'une cible a été détectée, mais qu'elle a été rejetée selon le Motif de Discrimination. Cette diminution du Seuil d'Accord est utile pour distinguer les cibles intéressantes de celles non désirées.

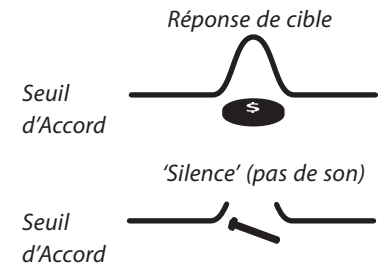

Un sol fortement minéralisé peut produire des faux signaux et passer pour des cibles réelles.

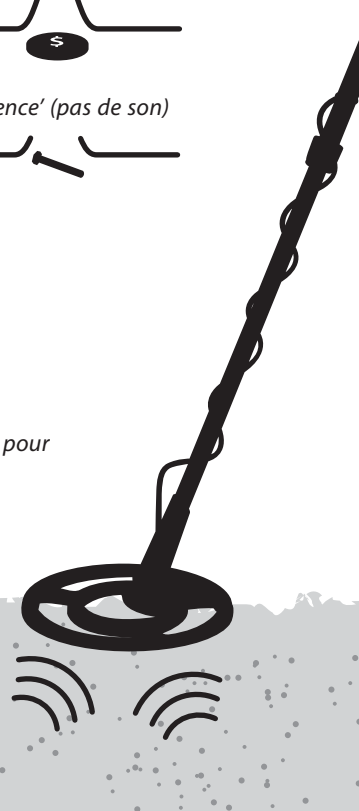



Mode "Monnaie & Trésor": est utilisé pour détecter des objets de valeur tels que des monnaies modernes ou anciennes, des bijoux et antiquités. Des objets peu désirés comme des tirettes de cannettes, des capsules de bouteilles peuvent être rejetés. Ce mode peut être utilisé dans différents endroits tels que des plages en bord de mer et des parcs.

Les chiffres de l'identification de cible et l'échelle segmentée (Échelle du Motif de Discrimination) sont utilisées pour identifier les objets métalliques enterrés.

Identification de Cible

Un objet métallique est considéré comme une cible. L'identification de cible est la valeur numérique affichée sur le LCD correspondant à un objet métallique particulier.

 En Mode "Monnaie & Trésor", un objet métallique est identifié par un "Bip" à changement de tonalité (Tonalité de Cible, p. 38).

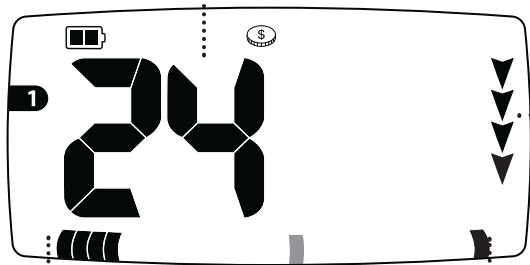

Profondeur

L'indicateur de profondeur donne approximativement la distance entre la tête de détection et la cible.

Echelle du Motif de Discrimination

Chaque cible détectée est représentée comme un segment sur l'Échelle de Discrimination. En effaçant ou en affichant individuellement chaque segment, vous pouvez rejeter ou accepter des signaux de cibles. Lors de la détection, un segment clignotant correspond à un type de métal.

 L'indicateur de profondeur ne fonctionne qu'en Mode "Monnaie & Trésor".

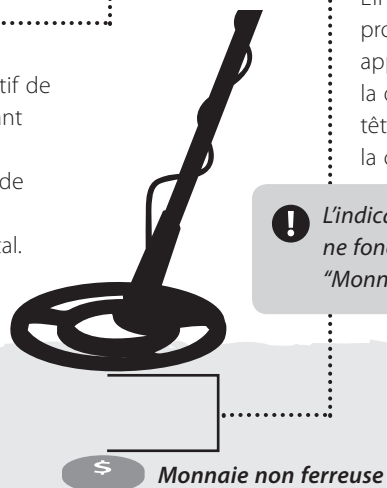

Mode "Prospection": est utilisé pour trouver des métaux tels que des pépites d'or et des reliques dans des terrains fortement minéralisés, dans des zones difficiles.

Les cibles sont identifiées uniquement par le signal audio. Le chiffre affiché sur le LCD, n'est pas relatif à la cible détectée, mais au niveau de discrimination du Masque des Ferreux, comme indiqué sur l'Échelle de Discrimination des Ferreux. Dans ce mode, le détecteur devient plus sensible aux signaux de petites cibles.

Les chiffres (Niveau de discrimination des ferreux) et la barre des segments (Echelle de Discrimination du Masque des Ferreux) sont utilisés pour identifier le niveau de signal ferreux qui sera rejeté par le détecteur.

 En Mode "Prospection", un objet métallique est identifié par une variation de volume important du Seuil d'Accord dont la tonalité a été réglée préalablement (Tonalité du Seuil d'Accord, p. 38).

Masque des Ferreux (IM)

Le chiffre indique le niveau de discrimination du Masque des Ferreux, mais ne correspond pas à une identification de cible détectée, comme c'est le cas dans le Mode "Monnaie & Trésor".

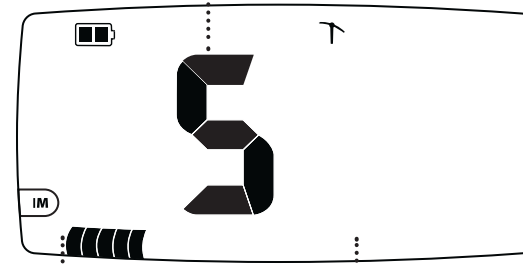

Echelle de Discrimination du Masque des Ferreux

Elle permet la visualisation du niveau de discrimination des ferreux. En augmentant le niveau du Masque des Ferreux, vous rejetez plus de cibles ferreuses. L'étendue de la discrimination va de 0 à 20 et n'utilise que les 20 premiers segments de l'Échelle de Discrimination.

 En mode "Prospection", une tête de détection Double D, améliorera les performances et la compensation d'effets de sol dans les zones fortement minéralisées.





Les objets métalliques enterrés sont considérés comme des **cibles**. Les signaux de cibles contiennent des informations sur le niveau de fer contenu et leur conductivité.

En passant la tête de détection au dessus de la cible, le détecteur traite numériquement le signal de cible et l'affiche sous forme de nombre. L'identification de Cible est utilisée pour différencier la nature du métal constituant une cible, d'une autre.

L'étendue des numéros d'identification de cibles va de -8 à 48. Les nombres négatifs représentent des cibles ferreuses et des nombres positifs des cibles non ferreuses.



La dernière valeur d'identification de cible reste affichée jusqu'à la prochaine détection de cible. Si le détecteur passe sur une cible qu'il rejette, l'affichage montrera deux tirets au lieu d'un nombre.

Stabilisation d'Identification de Cible

Le X-Terra 705 a une Échelle de Discrimination de bonne résolution, mais pouvant montrer de l'instabilité dans l'affichage de l'Identification de Cible dans des terrains fortement minéralisés.

Le cas échéant, les nombres donnant l'Identification de Cible peuvent être stabilisés en utilisant la fonction de Stabilisation de l'Identification de Cible. La tonalité peut ne pas correspondre à la valeur stabilisée.

Activation de la Stabilisation

- 1 Appuyez et maintenez le bouton "Mode de Détection"  pendant trois secondes. L'icône **+** apparaîtra, indiquant que la Stabilisation d'Identification de Cible est active.
- 2 Pour désactiver la Stabilisation d'Identification de Cible, appuyez à nouveau et maintenez le bouton "Mode de Détection"  pendant trois secondes. L'icône **+** disparaîtra, indiquant que la Stabilisation d'Identification de Cible est désactivée.

Identification de cible Identification numérique d'un objet métallique particulier enterré.

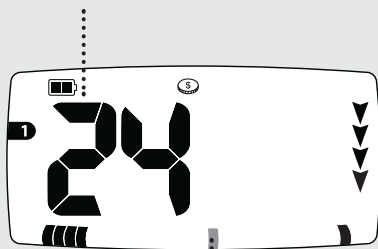

Segment de Discrimination ...
Chaque segment correspond au signal d'un type de métal. Les segments de Discrimination peuvent être effacés (pour accepter des cibles) ou affichés (pour rejeter des cibles), acceptant ou rejetant ainsi les signaux des objets métalliques correspondants

! Une icône grise sur les figures du manuel, correspond à une icône clignotant sur le LCD.

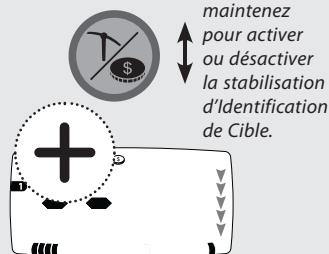

Appuyez et maintenez pour activer ou désactiver la stabilisation d'Identification de Cible.

! Beaucoup de représentations d'écrans dans ce manuel montre par défaut le X-Terra 705 fonctionnant en Mode "Monnaie & Trésor".



En plus de l'Identification de Cible, les cibles sont aussi représentées par un segment particulier sur une échelle linéaire en bas de l'écran LCD.

Chaque segment de discrimination représente un niveau de conductivité et le contenu en fer. Les cibles non ferreuses sont celles ne contenant pas de fer, comme l'or, l'argent, le cuivre et le bronze. Les cibles non ferreuses ont souvent une plus forte conductivité et sont représentées par les segments du côté droits.

Les cibles ferreuses sont celles contenant du fer (ex: des clous). Elles sont en général magnétiques et sont représentées par les segments du côté gauche.

Les cibles Désirées et Non Désirées peuvent apparaître n'importe où le long de l'échelle de discrimination, comme par exemple:

- Cible ferreuse Désirée - Monnaie canadienne
 - Cible ferreuse Non Désirée - Clou en fer
 - Cible Non ferreuse Désirée - Monnaie en or
 - Cible Non ferreuse Non désirée - Tirette de canette
- Les segments de Discrimination peuvent être effacés ou affichés pour respectivement accepter ou rejeter des cibles (Modifier un Motif de Discrimination, p. 25).

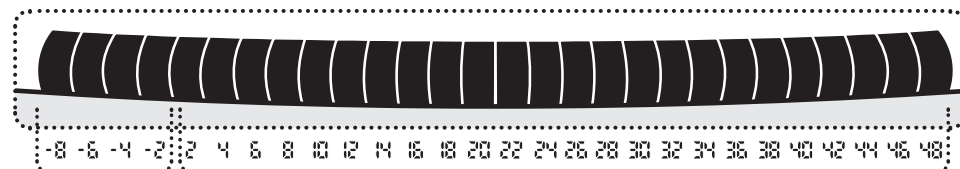

4 segments ferreux

24 segments non ferreux

Le X-Terra 705 a 28 segments ID. L'étendue des Segments d'Identification va de -8 à 48, par incrément de 2.

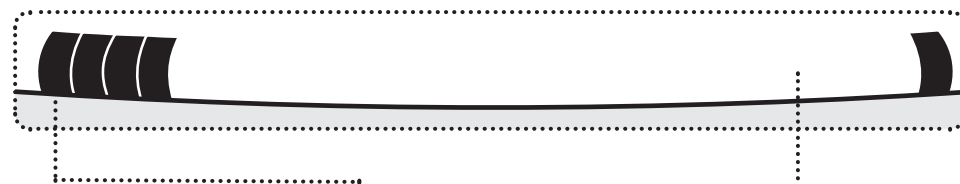

Les segments **Rejetés** apparaissent en noir, les segments **Acceptés** disparaissent (autorisant les signaux d'objets métalliques). Les combinaisons de segments acceptés et rejetés sont appelées Motifs de Discrimination.

Le X-Terra 705 a un Motif Tous Métaux, quatre Motifs de Discrimination prédéfinis et un Masque des Ferreux.

Motif Tous Métaux
 Accepte les signaux de tous types de métaux, du bijou, aux clous. Aucun signal de cible n'est rejeté (tous les segments sont effacés).

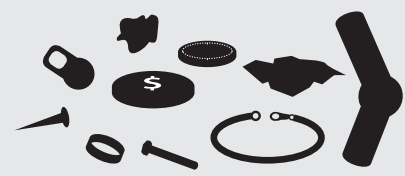
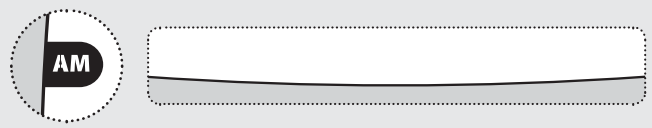

Les combinaisons de segments acceptés et rejetés correspondent à des Motifs de Discrimination. Le X-Terra 705 a des Motifs de Discrimination prédéfinis qui ont été personnalisés pour détecter principalement des cibles désirées, comme des monnaies et des bijoux.

Motif 1
 Accepte les signaux de cibles non ferreuses, ex: bijoux en or et monnaies d'argent (segments affichés: 2, 4, 6, 8, 10, 12, 14, 16, 18, 20, 22, 24, 26, 28, 30, 32, 34, 36, 38, 40, 42, 44, 46). Objets ferreux et roches minéralisées rejetés (segments affichés: -8, -6, -4, -2, 48).

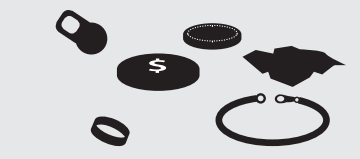

Les Motifs de Discrimination 1, 2, 3 et 4 peuvent être modifiés pour créer vos propres Motifs de Discrimination. Ces modifications sont automatiquement sauvegardées en appelant un autre Motif ou en éteignant le détecteur.

Motif 2
 Accepte les signaux de cibles non ferreuses (segments affichés: 8, 10, 12, 28, 30, 32, 34, 36, 38, 40, 42, 44, 46). Objets ferreux, roches minéralisées et quelques non ferreux (ex: papier alu, tirette de canette) rejetés (segments affichés: -8, -6, -4, -2, 2, 4, 6, 14, 16, 18, 20, 22, 24, 26, 48).

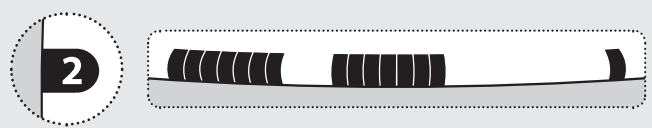

(Modifier un Motif de Discrimination, p. 25)
 (Effacer un Motif de Discrimination, p. 46)

Motif 3
 Accepte les signaux de certaines cibles ferreuses (reliques) et la plupart des cibles non ferreuses (segments affichés: -6, -4, 6, 8, 10, 12, 14, 16, 18, 20, 22, 24, 26, 28, 30, 32, 34, 36, 38, 40, 42, 44, 46). Objets ferreux, roches minéralisées et quelques non ferreux (ex: papier alu) rejetés (segments affichés: -8, -2, 2, 4, 48).

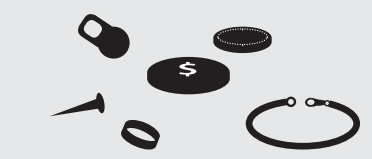
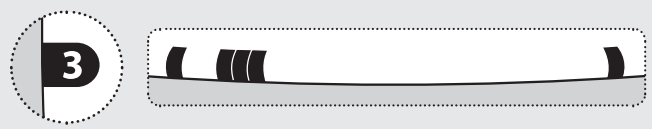

Dans le Mode "Prospection", l'objectif est de trouver des cibles dans des terrains difficiles, minéralisés, où des signaux de cibles et autres se chevauchent les uns les autres.

L'Échelle de Discrimination devient une Échelle de Discrimination Ferreuse étendue (Échelle de Discrimination du Masque Ferreux).

Motif 4
 Accepte les signaux de certaines cibles ferreuses et la plupart des cibles non ferreuses (ex: bijoux en or et monnaies d'argent (segments affichés: -2, 2, 4, 6, 8, 10, 12, 14, 16, 18, 20, 22, 24, 26, 28, 30, 32, 34, 36, 38, 40, 42, 44, 46). Objets ferreux et roches minéralisées rejetés (segments affichés: -8, -6, -4, 48).

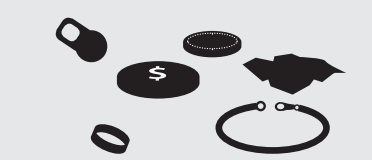

Exemple de cibles acceptées

Si le Masque des Ferreux est réglé vers 0, la plupart des pépites d'or seront acceptées, mais quelques ferreux pourront aussi être acceptés.

Si le Masque des Ferreux est réglé vers 20, plus de ferreux seront rejetés, mais quelques pépites d'or risquent aussi d'être rejetées.

Masque des Ferreux
 Accepte ou rejette les signaux cibles ferreuses et non ferreuses ex: pépites d'or.

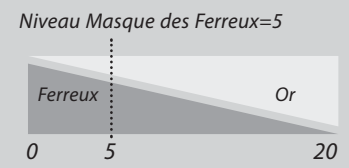
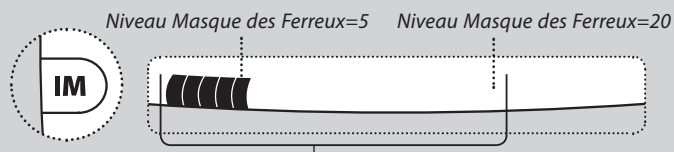

L'Échelle de Discrimination du Masque des Ferreux comporte seulement 20 segments.

! Il est recommandé de laisser la discrimination du Masque des Ferreux à un niveau bas, pour éviter de rejeter des cibles précieuses.

Motif de Discrimination

En Mode "Monnaie & Trésor" appuyez successivement sur le bouton **Motif** pour passer de Motif 1, à Motif 2, à Motif 3, puis à Motif 4.

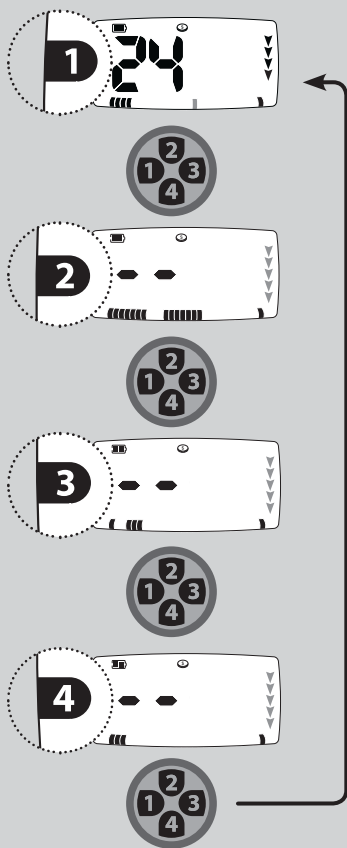

Raccourci "Tous Métaux"

Le X-Terra 705 a un bouton de raccourci "Tous Métaux" utilisable dans les deux modes.

En Mode "Monnaie & Trésor", appuyez sur le bouton **"Tous Métaux"** pour passer du Motif en cours, à "Tous Métaux".

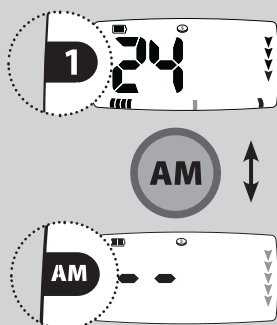

En Mode "Prospection", appuyez sur le bouton **Tous Métaux** pour passer du Masque des Ferreux en cours, à Tous Métaux.

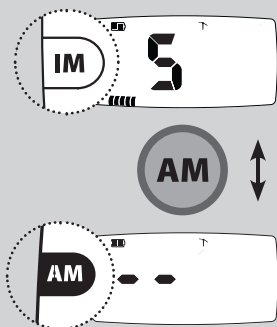

Discrimination par Masque des Ferreux

En Mode "Prospection" utilisez les boutons + et - pour régler le niveau du Masque des Ferreux sur l'Echelle de Discrimination.

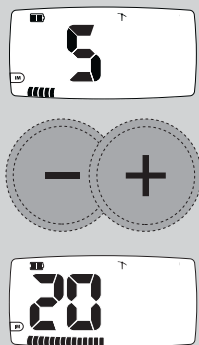

! Quand le Masque de Ferreux est réglé à 0, le détecteur se comporte de la même façon qu'en Tous Métaux.

! Le Motif "Tous Métaux" ne peut pas être modifié.

Les Motifs de Discrimination prédéfinis peuvent être modifiés pour créer vos propres Motifs.

Méthode 1 – pour rejeter un segment spécifique par apprentissage d'une cible

Quand une cible est détectée un segment de discrimination clignotera, indiquant sa position sur l'échelle de discrimination et le numéro d'identification de la cible apparaîtra sur le LCD.

Appuyez sur le bouton **"Accepter/Rejeter"** pour rejeter ce segment.

Le segment de discrimination et l'icône apparaîtront pour indiquer que la cible correspondante sera maintenant rejetée.

Vérifiez que la cible est bien rejetée en essayant de la détecter à nouveau. Il ne devrait pas y avoir de signal audio (masquage du seuil d'accord) issu de la cible.

(Réponses Sonores du Détecteur, p. 17).

Méthode 2 – pour rejeter un segment spécifique en utilisant les boutons + ou -

Utilisez les boutons + et - pour naviguer sur l'Echelle de Discrimination et choisir le segment que vous voulez modifier. Le segment clignotant et le numéro d'identification de Cible indiqueront la cible correspondante.

Appuyez sur le bouton **"Accepter/Rejeter"** pour accepter ou rejeter le segment.

Le segment de discrimination et l'icône apparaîtront pour indiquer le rejet. Le segment de discrimination et l'icône disparaîtront pour indiquer l'acceptation.

! Le bouton "Accepter/Rejeter" bascule entre accepter et rejeter la cible.

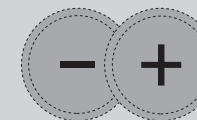

Lors de la détection d'une cible, il est possible de localiser exactement sa position en utilisant le bouton **"Centrage/Détection"** 

La fonction de Centrage désactive provisoirement la discrimination et la détection dynamique du X-Terra 705.

En Mode "Centrage", le détecteur indique la force du signal de cible juste en dessous de la tête de détection et donne une réponse sonore modulée en volume et en tonalité, permettant de la localiser facilement et d'apprécier sa profondeur.

Le X-Terra 705 a deux Modes de Centrage; Centrage Auto (Automatique) par défaut et Centrage Taille.

Centrage Automatique

Le Mode "Centrage Auto" réajuste le Seuil d'Accord et la Sensibilité du détecteur au fur et à mesure des balayages successifs sur la cible, jusqu'à obtenir une réponse très ponctuelle, permettant ainsi d'identifier sa position exacte.

- 1 Une fois la cible pratiquement localisée, éloignez la tête de détection et appuyez sur le bouton **"Centrage/Détection"** 
- 2 Passez lentement la tête de détection au dessus de la cible. Les segments circulaires du menu LCD indiquent la proximité de la cible par rapport au centre de la tête de détection. Le détecteur produira un volume et une tonalité plus élevés quand le centre de la tête coaxiale sera juste au dessus de la cible.
- 3 Réduisez graduellement l'amplitude du mouvement à chaque balayage, jusqu'à avoir une localisation assez précise de la cible. Notez mentalement la position ou tracez une ligne sur le sol avec votre chaussure ou avec l'outil vous servant à creuser
- 4 Déplacez-vous pour passer la tête de détection au dessus de la cible, mais perpendiculairement (90°) à la direction initiale. Quand le détecteur sonnera, vous serez à l'aplomb de la cible où il faudra creuser pour la récupérer.

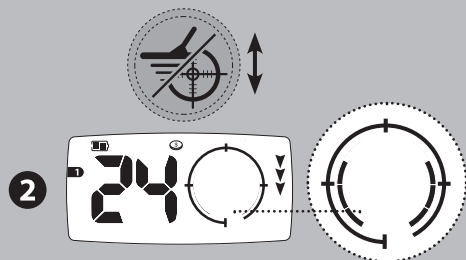
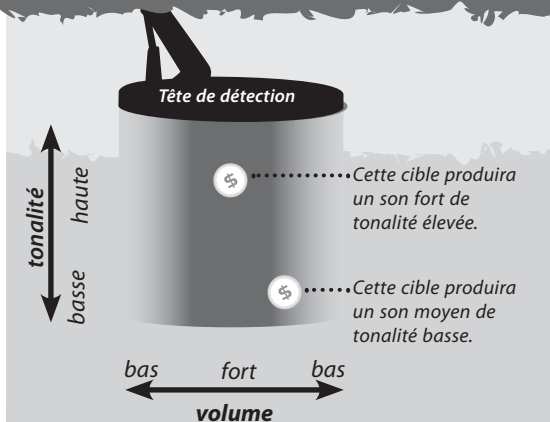

! Si vous avez des difficultés pour centrer la cible, appuyez à nouveau sur le bouton **"Centrage/Détection"** pour revenir en détection normale, puis revenez à l'étape 1.

! Si vous laissez le détecteur en Mode **"Centrage"**, il peut devenir bruyant. Le cas échéant, revenez en détection normale, puis en Mode **"Centrage"**.

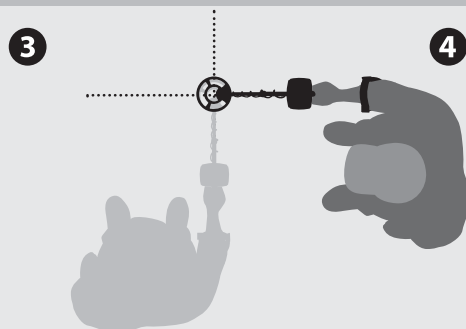

Centrage Taille

En Mode "Centrage Taille", la sensibilité est maintenue à un niveau constant. Ce mode a deux manières de fonctionner :

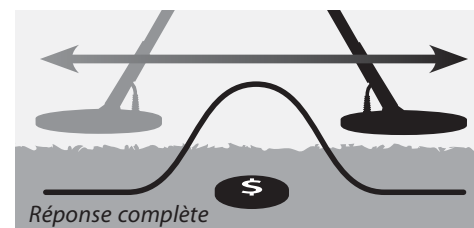

En activant ce mode, la tête de détection étant éloignée de la cible, cela permet de sonder le périmètre de la cible et d'identifier sa forme et sa taille. En approchant la tête de détection de la cible, le détecteur donnera une réponse. En approchant et en éloignant la tête de la cible sous différents angles, cela permettra de déterminer sa forme et sa taille. Ceci peut être très utile pour essayer de trouver des cibles intéressantes parmi des cibles non désirées, tels que des tubes ou du fil de fer enterrés.



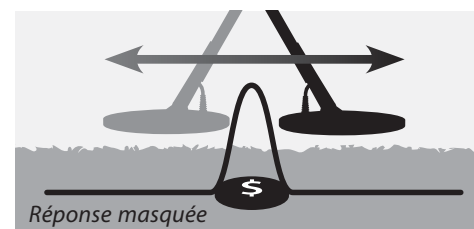

L'activation du Mode "Centrage Taille", avec la tête de détection proche de la cible, permettra à la réponse de cible d'être franche en masquant une partie de la réponse de cible. C'est un effet semblable au Centrage Auto, qui réduit la sensibilité à chaque balayage, mais avec un masquage de la réponse de cible commandé manuellement. Attention, si vous activez le Mode "Centrage Taille", juste au dessus de la cible, celle-ci sera complètement masquée.



Pour passer du Mode Centrage Auto (Automatique) au Mode Centrage Taille:

- 1 Appuyez sur le bouton **"Centrage"**  pour activer le Mode "Centrage".
- 2 Appuyez et maintenez le bouton **"Centrage"**  pendant environ 3 secondes.
- 3 Les segments circulaires du LCD clignoteront 4 fois et les lettres **PS** (Pinpoint Size) s'afficheront 2 secondes.
- 4 Le détecteur est maintenant en Mode "Centrage Taille", commencez le centrage de la cible ou alors appuyez sur le bouton **"Centrage"**  pour revenir en détection normale. La prochaine fois que vous irez dans le mode de centrage, ce sera le Mode "Centrage Taille" et un double "bip" le confirmera.

Pour revenir au mode Centrage Auto par défaut, suivez la même procédure:

- 1 Appuyez sur le bouton **"Centrage"**  pour activer le Mode "Centrage".
- 2 Appuyez et maintenez le bouton **"Centrage"**  pendant environ 3 secondes.
- 3 Les segments circulaires du LCD clignoteront 4 fois et les lettres **PA** (Pinpoint Auto) s'afficheront 2 secondes.

! N'activez pas le Mode **"Centrage Taille"**, juste au dessus de la cible, car celle-ci sera complètement masquée.

! En Mode **"Monnaie & Trésor"** le X-Terra 705 met à jour pendant le centrage de cible, les paramètres d'identification de cibles et l'indicateur de profondeur.

! Lors du centrage de cible, la poursuite d'effet de sol est automatiquement désactivée, puis réactivée en revenant en détection normale.

Le X-Terra 705 a deux états d'affichage: Détection et Réglages

Affichage Détection

En Mode "Monnaie et Trésor", les segments l'identification de cible, de discrimination et l'indicateur de profondeur traduisent automatiquement des signaux de cible. La dernière identification de cible détectée reste sur l'affichage jusqu'à la détection d'une cible suivante.

Si le détecteur passe au dessus d'une cible qu'il rejette, l'affichage reviendra à un écran de détection représenté par deux tirets.

En Mode "Prospection", l'identification numérique et l'Echelle de Discrimination du Masque de Ferreux indique le niveau de discrimination de ferreux réglé. La détection est indiquée par une variation de volume uniquement.

Affichage Réglages

Le X-Terra 705 a une gamme de réglages devant être ajustés pour qu'il fonctionne de façon optimum dans différents environnements. Ces réglages sont accessibles à partir du menu, ou avec des boutons de raccourcis.

- 1 Appuyez sur le bouton "Menu/Selection" pour accéder au Menu et naviguer dans les réglages en continuant à appuyer successivement dessus.
 - 2 Appuyez sur le bouton "Centrage/Détection" pour sortir du Menu:
- La dernière identification de cible détectée disparaîtra et les flèches de l'indicateur de profondeur clignoteront les unes derrière les autres jusqu'à la prochaine détection de cible.
 - Le niveau de Discrimination du Masque des Ferreux réapparaîtra.

Le X-Terra 705 a trois catégories de réglages; Spécifiques, Communs et Dépendants

Mode Réglages Spécifiques

Ces réglages sont utilisés pour un seul mode donné et sauvegardés:

- Motif de Discrimination
- Tonalité de Cible
- Stabilité d'Identification de cible

- Niveau Masque des Ferreux
- Tonalité du Seuil d'Accord

Mode Réglages Communs

Ces réglages ne changent pas quand on passe des Modes "Monnaie et Trésor" à "Prospection".

- Canal Calibré en Interférences

Mode Réglages Dépendants

Ces réglages sont sauvegardés séparément, pour chacun des modes. Le détecteur sauvegarde automatiquement le mode précédent quand un nouveau mode est sélectionné ou quand on éteint le détecteur.

- Sensibilité
- Seuil d'Accord pour le Haut Parleur
- Seuil d'Accord pour le Casque Audio
- Volume pour le Haut Parleur
- Volume pour le Casque Audio
- Compensation d'Effets de Sol
- Poursuite de Compensation d'Effets de Sol
- Compensation d'Effets de Sol pour la Plage
- Masque des Ferreux

Détection



1

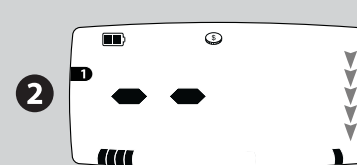

2

Réglages

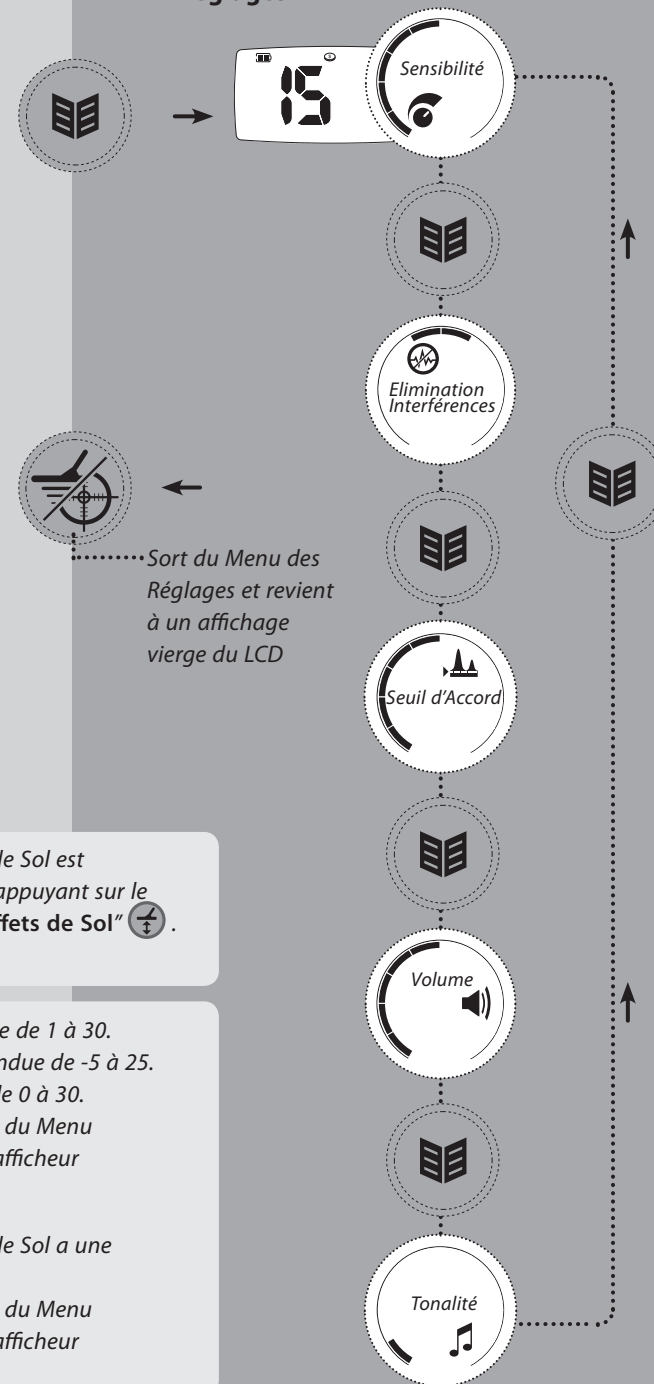

! La Compensation d'Effets de Sol est accessible uniquement en appuyant sur le bouton "Compensation Effets de Sol".

! La Sensibilité a une étendue de 1 à 30. Le Seuil d'Accord a une étendue de -5 à 25. Le Volume a une étendue de 0 à 30. Chaque Segment circulaire du Menu correspond à 3 unités de l'afficheur numérique digital.

La Compensation d'Effets de Sol a une étendue de 0 à 90. Chaque Segment circulaire du Menu correspond à 9 unités de l'afficheur numérique digital.

Le X-Terra 705 est extrêmement sensible et peut être ajusté finement par la Fonction "Sensibilité". Il est important de régler correctement le niveau de Sensibilité en fonction des conditions de détection.

La Sensibilité est le niveau de réponse du détecteur à une cible et à son environnement. Les vraies cibles sont indiquées par des signaux sonores distincts et devraient s'arrêter si le balayage de la tête de détection est arrêté. Les interférences ou les fausses cibles sont interprétées comme des crépitements ou sons aléatoires, même quand la tête de détection est immobile.



Des déchets ferreux minuscules peuvent être détectés quand la sensibilité est à un niveau élevé. Le détecteur sera également perturbé par des minerais dans certains sols et les parasites engendrés par des appareils électriques.

Certains terrains nécessiteront de l'expérience pour ajuster correctement la Sensibilité. Pour les débutants, il est recommandé de régler la Sensibilité au minimum et de l'augmenter progressivement.

Diminuer la Sensibilité du X-Terra 705 peut le rendre plus stable, réduisant ainsi les faux signaux et les interférences, permettant de différencier les signaux issus des effets de sol de ceux d'objet métalliques.

Choisissez toujours le réglage de Sensibilité le plus élevé possible, tout en ayant un Seuil d'Accord stable, afin de garantir les meilleures performances. Pour ce faire, maintenez la tête de détection immobile, augmentez la Sensibilité jusqu'à ce que le détecteur devienne instable ; réduisez ensuite la Sensibilité de une ou deux graduations, jusqu'à obtenir à nouveau une stabilité.

Pour détecter sur les plages, un réglage inférieur à 15 peut être exigé. Dans des secteurs très pollués, tels que les parcs modernes, un réglage inférieur à 9 peut être exigé, particulièrement pour la recherche de monnaies peu profondes.

- 1 Appuyez sur le bouton "Menu/Sélection"  et choisissez la Fonction "Sensibilité" .
- 2 Utilisez les boutons + et - pour régler le niveau de Sensibilité désirée.
- 3 Appuyez sur le bouton "Centrage/Détection"  pour revenir en Mode "Détection".

! Le niveau de Sensibilité le plus élevé, 22 à 30, doivent être utilisés uniquement dans des zones les moins perturbées et les conditions les plus stables.

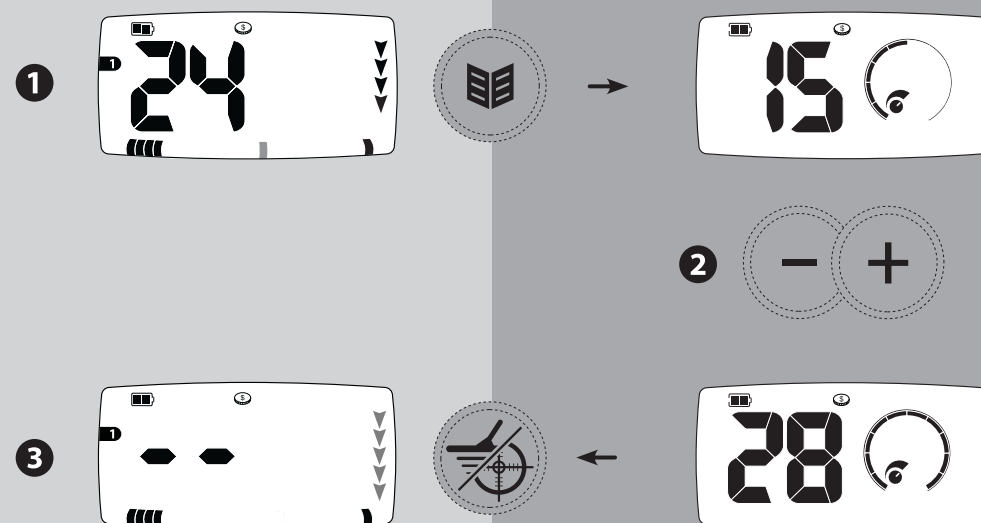

Réglages de Sensibilité conseillés:

Terrain difficile ou interférences	1-8
Parc pollué	9
Prospecteur débutant	12
Plage en bord de mer	15
Mode "Monnaie & Trésor (défaut)	16
Parc non pollué	20
Mode "Prospection" (défaut)	22
Prospecteur chevronné	23-30

Le détecteur peut devenir bruyant en raison d'interférences électriques, issues de lignes à haute tension, d'émetteurs radio, d'équipements électriques ou d'autres détecteurs fonctionnant à proximité. Le détecteur réagit à ces interférences et le Seuil d'Accord devient alors instable.

Pour que le détecteur soit moins sensible à ces perturbations, le canal de détection peut être modifié en effectuant une recherche automatiquement ou manuellement d'un canal avec moins d'interférences. Cinq canaux sont disponibles, représentés par les numéros -2, -1, 0, 1, 2, et également indiqués par les segments circulaires du Menu.



Mieux vaut choisir un canal de détection en mettant la tête de détection à l'horizontal comme pour détecter, qu'en vertical, car la réception des interférences peut être différente.

La tête de détection doit être tenue en l'air, éloignée de tout objet métallique lors du choix d'un nouveau canal de détection.

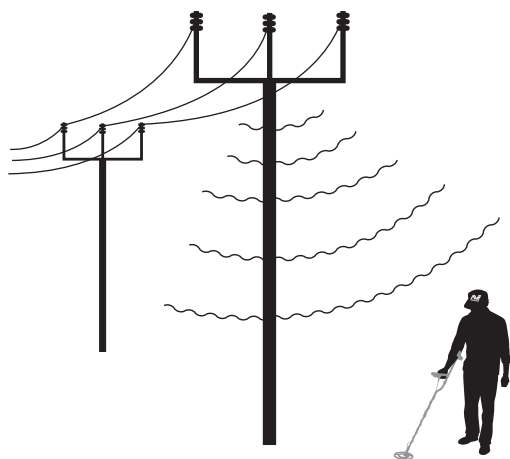



! Il n'y a pas de perte de profondeur ou de sensibilité lors du changement du canal de détection



Elimination des Interférences Manuellement

- 1 Appuyez sur le bouton "Menu/Sélection"  et choisissez la Fonction "Elimination des Interférences" .
- 2 Utilisez les boutons + et - pour choisir le canal le moins perturbé.
- 3 Appuyez sur le bouton "Centrage/Détection"  pour revenir en Mode "Détection".

Elimination des Interférences Automatiquement

- 1 Appuyez sur le bouton "Menu/Sélection"  et choisissez la Fonction "Elimination des Interférences" .
- 2 Appuyez sur le bouton "Mode de Détection"  pour activer la recherche automatique du canal le moins perturbé. Les lettres **AU** apparaîtront et les segments circulaires du Menu s'activeront au fur et à mesure de la progression de recherche du canal. Après 15 secondes, le détecteur sélectionnera automatiquement le canal de détection le moins perturbé.
- 3 Appuyez sur le bouton "Centrage/Détection"  pour revenir en Mode "Détection".

! La fonction "Elimination des Interférences" Automatique sélectionnera toujours le canal le moins perturbé, qui peut d'ailleurs être différent à chaque lancement de recherche automatique.

! Lors d'une "Elimination des Interférences" Automatique, l'appui sur n'importe quel bouton n'aura aucun effet.

Manuel

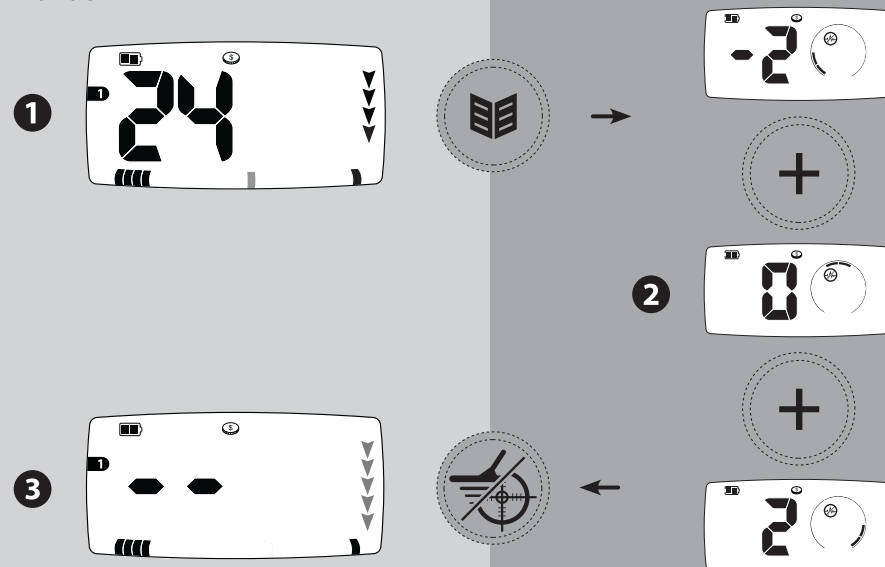

Automatique

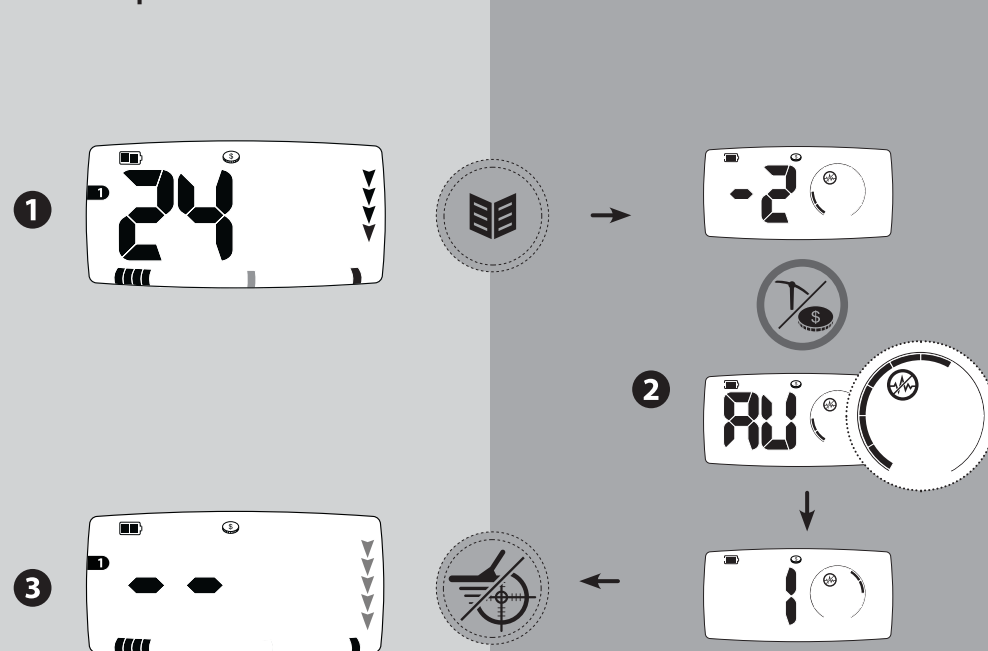

Le "Seuil d'Accord" (Threshold) est un son continu, sorte de bourdonnement, qui variera lors de la détection d'une cible, permettant de faire la différence entre celles désirées et celles non désirées.

Quand une cible est rejetée, le "Seuil d'Accord" est masqué (disparition du son), indiquant qu'une cible non désirée est sous la tête de détection.

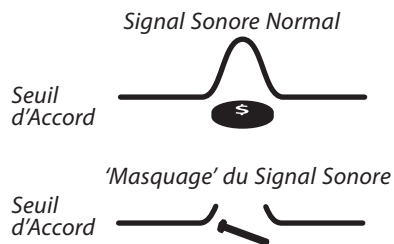

Seuil d'Accord du Haut Parleur et du Casque Audio

X-Terra 705 permet de sauvegarder séparément le réglage du "Seuil d'Accord" du Haut Parleur et du Casque Audio. La sélection est automatique en branchant ou débranchant le Casque Audio. (Accessoires, p. 52).

Quand le Casque Audio est branché, une icône est affichée sur le LCD, indiquant que ce sont les paramètres du "Seuil d'Accord" pour le Casque Audio qui sont appliqués.

Le "Seuil d'Accord" doit être réglé pour être à peine audible, pas trop fort pour ne pas masquer une faible variation générée par une petite cible en surface ou une grosse cible profonde, mais pas trop faible non plus, pour entendre tout de même cette faible variation. Essayez d'expérimenter ce réglage avec des cibles connues.

- 1 Appuyez sur le bouton "Menu/Sélection" et choisissez la Fonction "Seuil d'Accord"
- 2 Utilisez les boutons + et - pour régler le niveau de "Seuil d'Accord" adéquat.
- 3 Appuyez sur le bouton "Centrage/Détection" pour revenir en Mode "Détection".

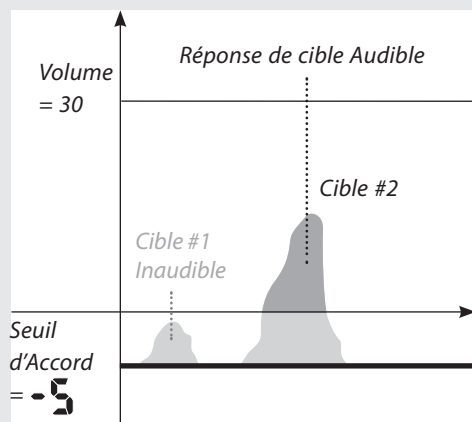
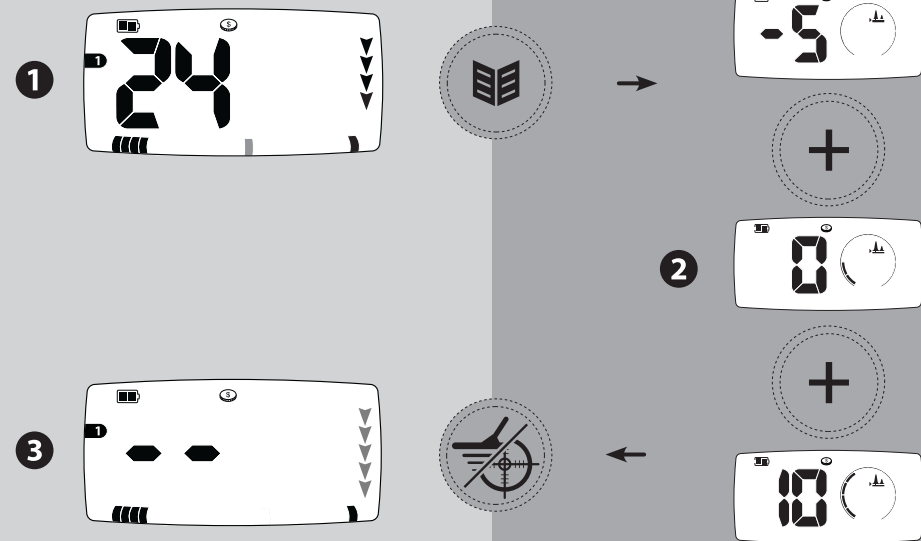

Si le "Seuil d'Accord" est réglé à une valeur négative, les petites cibles ne produiront pas un signal assez fort pour dépasser le Seuil d'Accord et ne seront donc pas entendues.

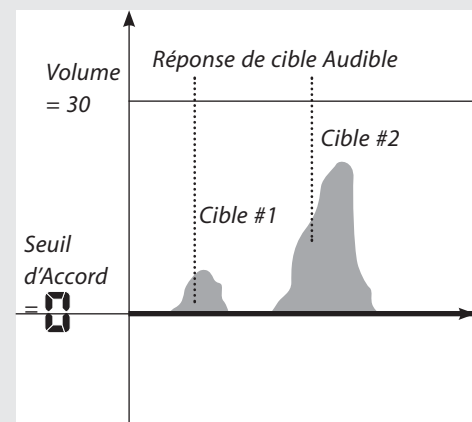

Si le "Seuil d'Accord" est réglé à 0, le "Seuil d'Accord" n'est plus audible. Le détecteur produira un son seulement en présence d'une cible.

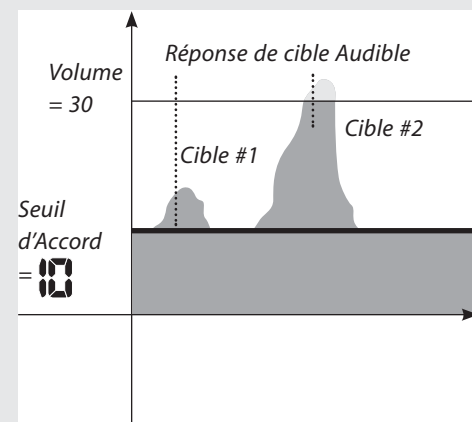

Si le "Seuil d'Accord" est réglé à une valeur positive, assez forte pour entendre un bourdonnement continu, le détecteur produira le son du "Seuil d'Accord" et celui d'un signal de cible lors de sa détection. Il est préférable de régler le "Seuil d'Accord" le plus bas possible, tout en étant encore audible. Une valeur trop faible masquerait les petites cibles.

! La Tonalité du Seuil d'Accord ne peut être ajustée qu'en mode "Prospection" seulement (Tonalité Seuil d'Accord, p. 38).

Ce réglage "Volume" sert à limiter le volume audio maximum que peut produire le détecteur quand une cible est détectée.

Le son produit par une cible éloignée commence doucement. Au fur et à mesure que l'on s'en rapproche, le volume du son augmente rapidement jusqu'à ce qu'il atteigne le niveau maximal réglé.

Le son produit par le détecteur en Mode "Centrage" ou "Compensation d'Effets de Sol" variera en volume et en tonalité, dépendant de la force du signal (d'une cible ou de la minéralisation du sol). Cette gamme de volume est proportionnelle au réglage du "Volume" maximal.

Volume du Haut Parleur et du Casque Audio



Le X-Terra 705 permet de sauvegarder séparément le réglage du "Volume" du Haut Parleur et celui du Casque Audio. La sélection est automatique en branchant ou débranchant le Casque Audio. (*Accessoires, p. 52*).

Réglez le "Volume" pour le Haut Parleur, sans branchez le Casque Audio. Réglez le "Volume" pour le Casque Audio, en le branchant. Reportez vous à la procédure de test (*Un exercice simple de détection p. 16*) avec différents objets pour vérifier le bon réglage avec le Haut Parleur, puis avec Casque Audio.

! En utilisant le Casque Audio, veuillez régler le volume pour que lors de la détection d'une très grosse cible, le son émis ne risque pas d'endommager votre ouïe.

Quand le niveau des batteries devient faible (indiqué par l'icône sur le LCD), la valeur de "Volume" pour le Haut Parleur sera diminuée automatiquement. Cela permet d'économiser les piles et de prolonger la durée de détection.

Vous pouvez quand même revenir à un "Volume" plus fort, mais votre détecteur risque alors de s'éteindre automatiquement.

- 1 Appuyez sur le bouton "Menu/Sélection"  et choisissez la Fonction "Volume" .
- 2 Utilisez les boutons + et - pour régler le niveau limite de Volume souhaité.
- 3 Appuyez sur le bouton "Centrage/Détection"  pour revenir en Mode "Détection".

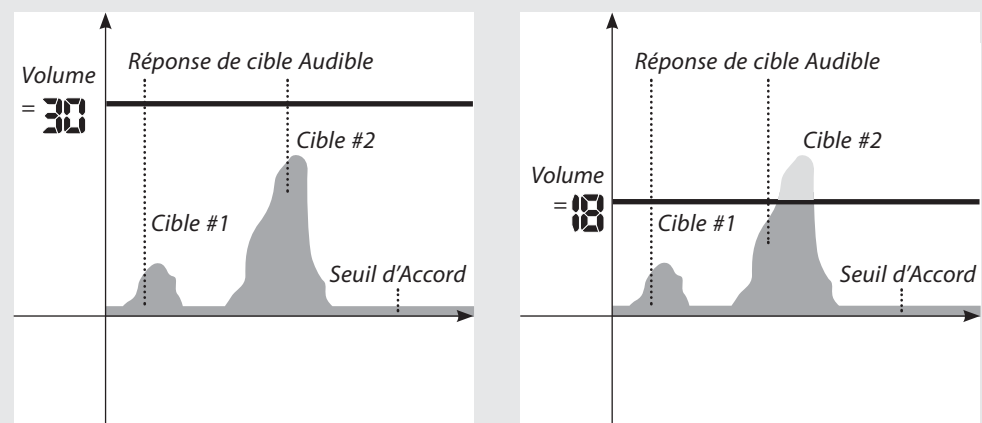
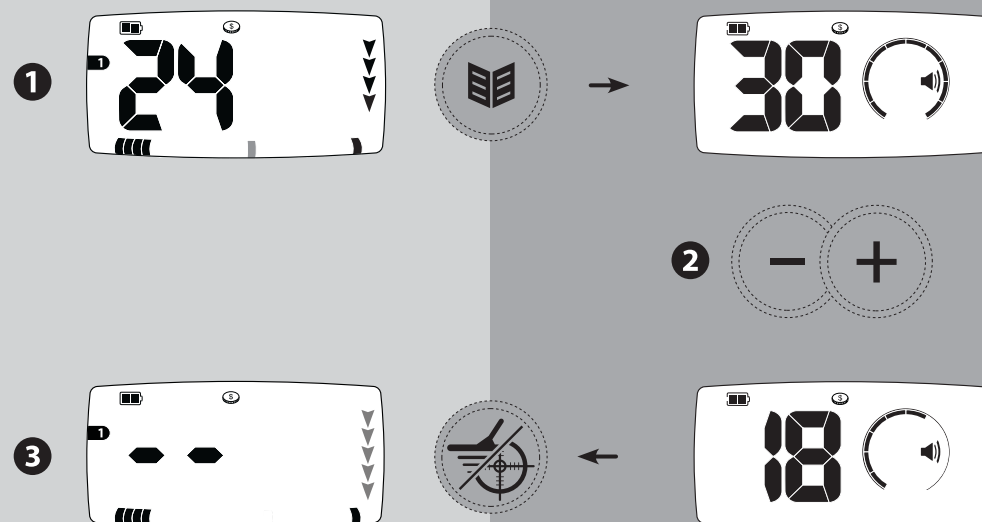

Quand le "Seuil d'Accord" et le "Volume" sont utilisés tous les deux, la maîtrise de la réponse audio de la cible est meilleure.

Tonalités de Cible

Le nombre de Tonalités de Cible peut être choisi via le Menu des Tonalités. Il y a cinq différentes options listées dans le tableau ci-dessous.

- 1 Appuyez sur le bouton "Menu/Sélection" et choisissez la Fonction "Tonalité".
- 2 Utilisez les boutons + et - pour choisir entre 1, 2, 3, 4, ou Tonalités Multiples (99).
- 3 Appuyez sur le bouton "Centrage/Détection" pour revenir en Mode "Détection".

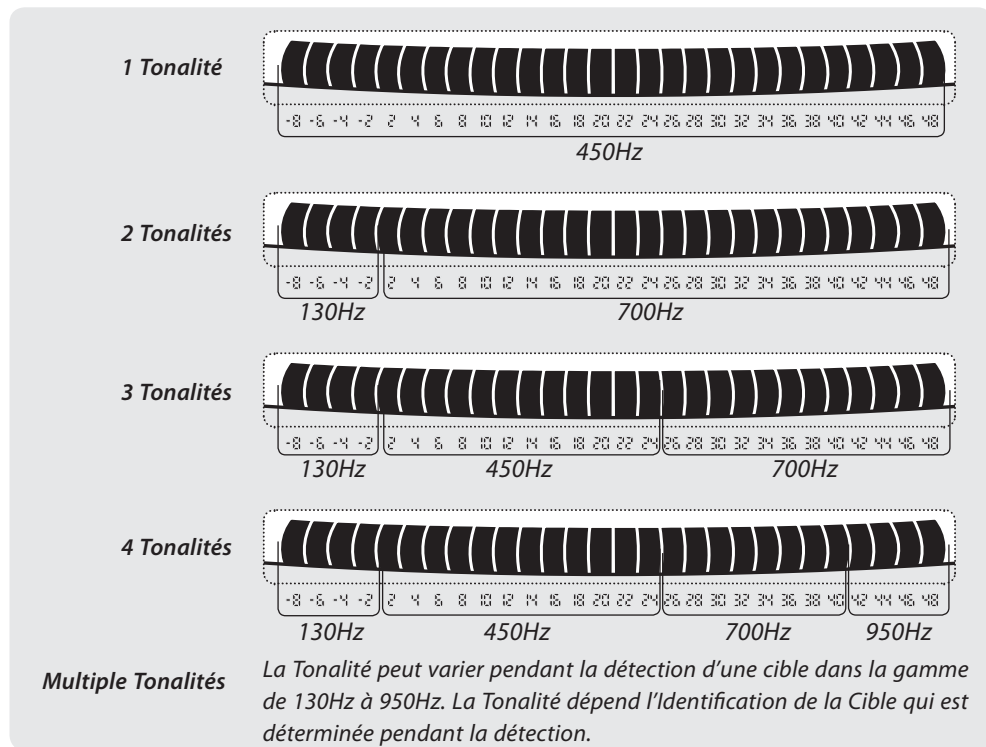

Tonalité du Seuil d'Accord

En Mode "Prospection", la Tonalité du "Seuil d'Accord" peut être réglée via le Menu des Tonalités. Ceci est une préférence personnelle et variera selon le type de Casque Audio, utilisé. L'étendue du réglage va de 140Hz à 1010Hz.

- 1 Appuyez sur le bouton "Menu/Sélection" et choisissez la Fonction "Tonalité".
- 2 Utilisez les boutons + et - pour régler la Tonalité du Seuil d'Accord (1-30).
- 3 Appuyez sur le bouton "Centrage/Détection" pour revenir en Mode "Détection".

! La fréquence/tonalité du "Seuil d'Accord" en Mode "Monnaie & Trésor" est de 230Hz et ne peut être changée.

Réglage de la Tonalité de Cible en Mode "Monnaie & Trésor"

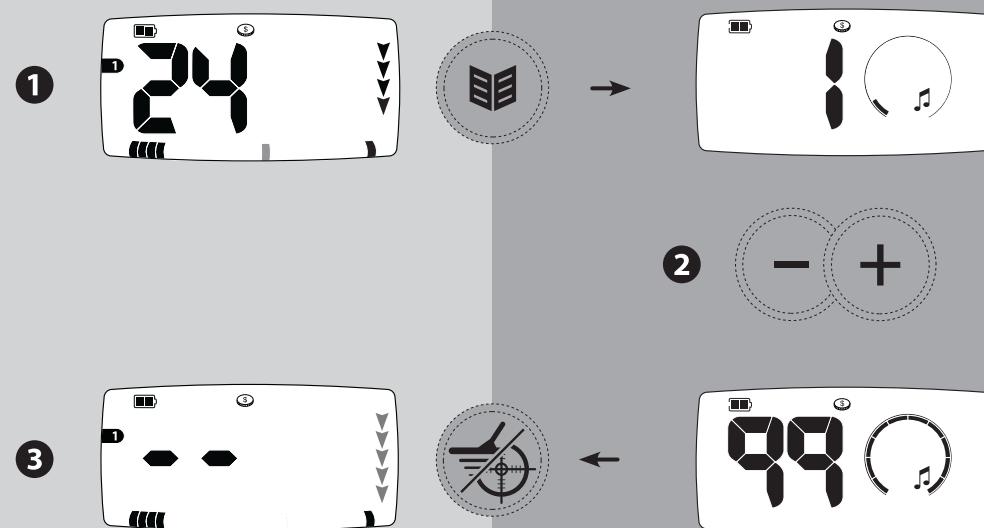

Réglage de la Tonalité du "Seuil d'Accord" en Mode "Prospection"

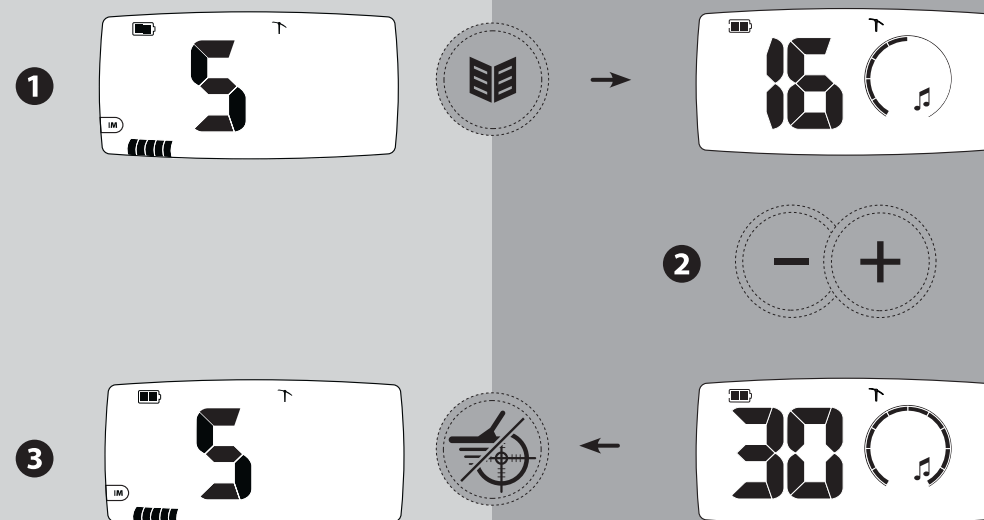

Le X-Terra 705 est prévu pour fonctionner sur deux type de terrain différents, magnétique (ex: parcs intérieurs, régions aurifères) et conducteur (les zones humides, bords de mer). La minéralisation du sol peut causer des faux signaux de cibles dans différents environnements. La Compensation d'Effets de Sol du détecteur réduit ces faux signaux et permet d'afficher ou d'entendre les signaux des bonnes cibles.

Compensation d'Effets de Sol en Mode "Normal"

Le Mode "Normal" est adapté pour la plupart des terrains neutres et sables secs. L'icône "Plage" n'est pas affichée dans ce mode.

En Mode "Monnaie & Trésor", un détecteur non compensé en effets de sol masquera le Seuil d'Accord en permanence si le Motif de Discrimination a le segment "-8" rejeté et sonnera en permanence si le Motif de Discrimination a le segment "-8" accepté.

En Mode "Prospection", un détecteur non compensé en effets de sol produira en permanence une sorte de "gazouillis", bien différent d'un signal bien franc de cible réelle.

Compensation d'Effets de Sol en Mode "Plage"

Le Mode "Plage" est adaptée pour les bords de mer gorgés d'eau salée. L'icône "Plage" indique quand il est actif.



Le X-Terra 705 peut compenser des sols mixtes, magnétiques et conducteurs (ex: mélange de sable, de terre et d'eau salée). Cependant, des cibles ferreuses ou de basse conductivité peuvent être éliminées par compensation. Pour cette raison, ce Mode "Plage" couplé avec le Mode "Poursuite" doit être utilisé seulement pour des cibles peu ferreuses et de bonnes conductivité.

! Une tête de détection Double D facilite la Compensation d'Effets de Sol en cas de forte minéralisation.

Réglage de la Compensation d'Effets de Sol



La Compensation d'Effets de Sol a trois Modes: Automatique, Manuel, Poursuite.

Le Mode Automatique donne en général de bon résultat pour compenser les effets de sol. La compensation peut ensuite être ajustée manuellement en utilisant les boutons + et -.

- 1 Appuyez sur le bouton "Compensation d'Effets de Sol" .
- 2 Choisissez le type de Compensation d'Effets de Sol: Automatique, Manuel ou Poursuite (p. 42).
- 3 Appuyez sur le bouton "Centrage/Détection"  pour revenir en Mode "Détection".

! En détectant sur la plage, le réglage de la Compensation d'Effets de Sol peut ne pas être efficace. Essayez de diminuer la "Sensibilité" et de changer le Motif de Discrimination pour un meilleur résultat.

Activation du Mode "Plage"

- 1 Appuyez sur le bouton "Compensation d'Effets de Sol" .
- 2 Appuyez et maintenez ce bouton  pendant trois secondes. L'icône "Plage" apparaîtra sur le LCD, indiquant que la Compensation d'Effets de sol est en Mode "Plage".
- 3 Pour désactiver le Mode "Plage", appuyez et maintenez ce bouton  pendant trois secondes, l'icône "Plage" disparaîtra du LCD.
- 4 Appuyez sur le bouton "Centrage/Détection"  ou le bouton "Compensation d'Effets de Sol"  pour revenir en Mode "Détection".

! Le réglage de la Compensation d'Effets de Sol agit sur la détection normale et le centrage de cible.

Réglage de la Compensation d'Effets de Sol

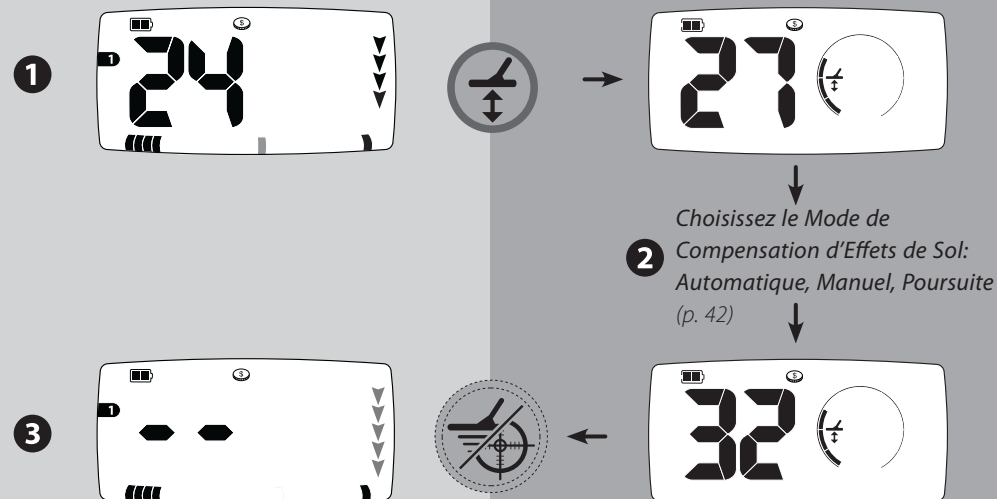

Compensation d'Effets de Sol pour la Plage

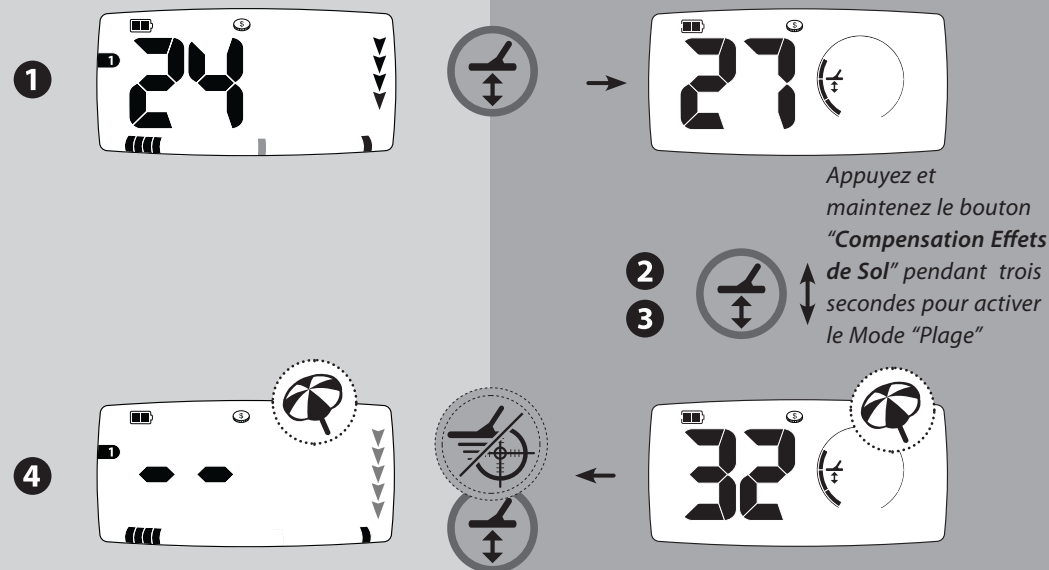

Compensation Automatique

- 1 Mettre le détecteur en Mode "Tous Métaux" et allez dans une zone sans aucune cible.
- 2 Maintenez la tête de détection parallèle au sol à 10 cm (4") au dessus du sol. Appuyez sur le bouton "Compensation d'Effets de Sol".
Un bourdonnement continu propre à la Compensation se fera entendre tant que la tête de détection reste immobile.

- 3 Appuyez sur le bouton "Mode de Détection" pour activer le Mode "Compensation d'Effets de Sol" Automatique et commencez à lever et à baisser successivement la tête de détection au dessus du sol. Les lettres **AU** s'afficheront sur le LCD et les segments circulaires du Menu s'animeront pour donner la progression. Le détecteur donnera automatiquement le bon réglage de compensation. L'opération prend de 2 à 10 secondes selon la nature du sol.

Compensation d'Effets de Sol Automatique

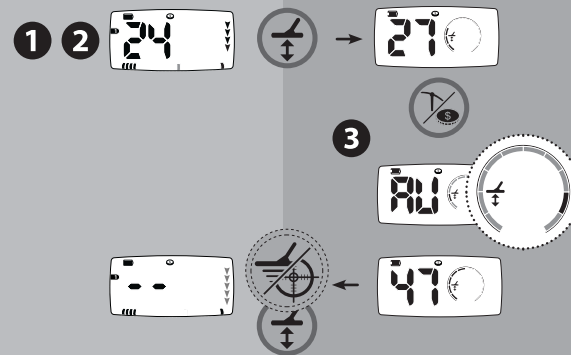

Compensation Manuelle

- 1 Mettre le détecteur en Mode "Tous Métaux" et allez dans une zone sans aucune cible.
- 2 Maintenez la tête de détection parallèle au sol à 10 cm (4") au dessus du sol. Appuyez sur le bouton "Compensation d'Effets de Sol".
- 3 Levez et baissez successivement la tête de détection au dessus du sol tout en écoutant la tonalité du son, propre à la compensation. Baissez le plus possible la tête du sol sans le toucher.

- 4 Si la tonalité est basse, augmentez la compensation en appuyant sur le bouton +, et si elle est aigue, en appuyant sur le bouton -. Visez un volume minimal et une faible différence entre les deux tonalités. L'échelle de menu et l'afficheur digital indiqueront le réglage choisi.
- 7 Si le détecteur sonne en descendant la tête de détection, augmentez la compensation en appuyant sur le bouton +. Si le détecteur sonne en remontant la tête de détection, diminuez la compensation en appuyant sur le bouton -. Visez une variation minimum du volume. L'échelle de menu et l'afficheur digital indiqueront le réglage choisi.

Compensation d'Effets de Sol Manuelle

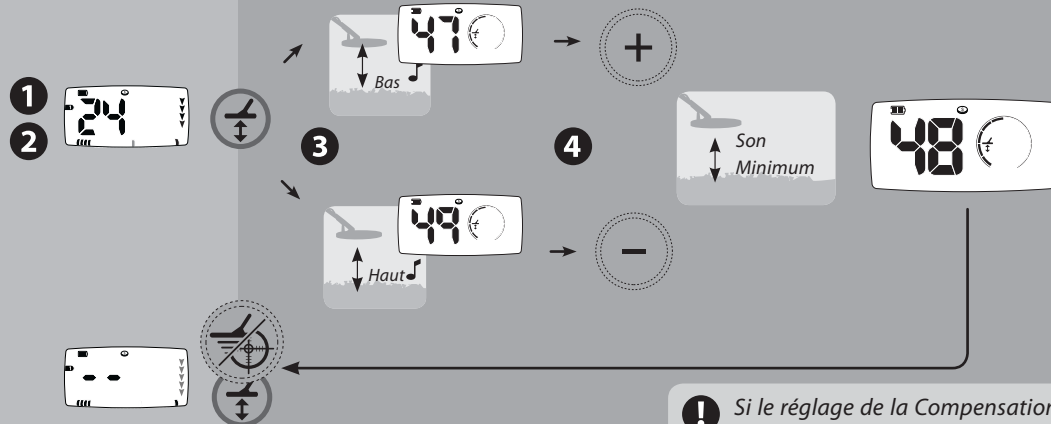

! Si la Poursuite d'Effets de Sol est active et que la Compensation d'Effets de Sol est mise en "Manuelle", alors la Poursuite est automatiquement désactivée.

! Si le réglage de la Compensation d'Effets de Sol oscille entre deux nombres, choisissez le plus petit.

Poursuite d'Effets de Sol

La Poursuite d'Effets de Sol analyse les changements de condition du terrain et ajuste constamment la Compensation d'Effets de Sol pendant la détection.

Comme cette Poursuite compense en permanence l'effet de sol, un balayage continu au dessus d'une cible, peut la "compenser" et diminuer son signal.

Il est préférable de désactiver la Poursuite d'Effets de Sol, quand une cible a été détectée..

- 1 Appuyez sur le bouton "Poursuite" pour activer la Poursuite d'Effets de Sol.
- 2 Quand le Mode "Poursuite" d'Effets de Sol est activé, l'icône de poursuite et la valeur de Compensation d'Effets de Sol est affichée. Les segments circulaires du Menu s'animent aussi.
- 3 Appuyez à nouveau sur le bouton "Poursuite" pour la désactiver.

! Quand le bouton "Poursuite" est appuyé, le détecteur va poursuivre très rapidement les effets de sols dans les trois premières secondes, puis continuera plus lentement, tant qu'elle n'est pas désactivée.

Poursuite d'Effets de Sol

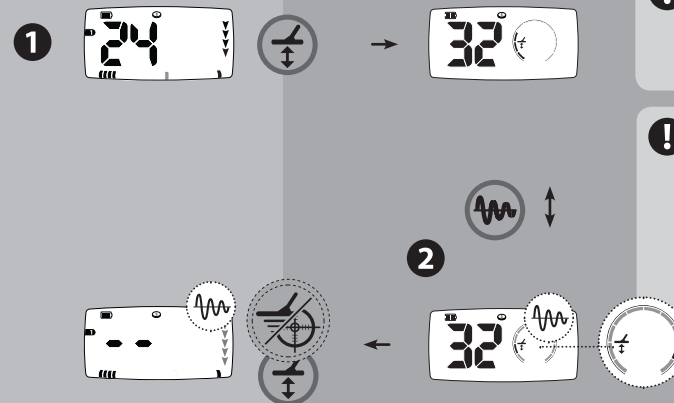

! La Poursuite d'Effets de Sol peut être activée aussi bien lors de la détection que dans le Menu Compensation d'Effets de Sol.

! Quand le Centrage de Cible est activé, la Poursuite d'Effets de Sol est automatiquement désactivée. Quand le Centrage de Cible est désactivé, la Poursuite d'Effets de Sol est alors automatiquement réactivée.



Ce réglage est réservé aux utilisateurs expérimentés. Un Coefficient de correction de la Poursuite d'Effets de Sol, légèrement positif ou négatif, peut améliorer les performances dans certaines conditions.

Par exemple, en terrain fortement minéralisé avec des roches très minéralisées, l'effet de sol peut être compensé et ensuite, le Coefficient de Correction d'Effets de Sol ajusté, pour aider à réduire l'effet des roches très minéralisées. De même, en détectant entre la zone mouillée et sèche d'une plage, le sable sec exigera une compensation d'effets de sol et le sable mouillé une autre. Vous pouvez utiliser le Coefficient de Correction d'Effets de Sol pour avoir un compromis entre le sable sec et le sable mouillé.

Un Coefficient de Correction négatif (-1 à -15) améliorera légèrement la sensibilité dans des sols très doux.

Un Coefficient de Correction positif (+1 à +15) améliorera légèrement la précision d'Identification de Cible.

Réglage du Coefficient d'Effets de Sol:

- 1 Appuyez sur le bouton "Compensation d'Effets de Sol" .
- 2 Appuyez sur le bouton "Accepter/Rejeter"  pour accéder au réglage du Coefficient. L'icône de compensation clignotera et le Coefficient apparaîtra sur l'afficheur digital du LCD et sur les segments circulaires du menu.
- 3 Utilisez les boutons + et - pour régler sa valeur.
- 4 Appuyez sur le bouton "Accepter/Rejeter"  pour sauvegarder sa valeur et retourner au Menu Compensation d'Effets de Sol.

Appuyez sur le bouton "Compensation d'Effets de Sol"  ou "Centrage/Détection"  pour sauvegarder et retourner au Menu principal.

Le nombre affiché dans le Menu "Compensation d'Effets de Sol" en Mode "Poursuite" correspond à la valeur basique de la compensation, plus le Coefficient. Ex: valeur basique de compensation=45, Coefficient compensation=+5, le nombre affiché=50. Pour obtenir le meilleur réglage, procédez à des expérimentations.

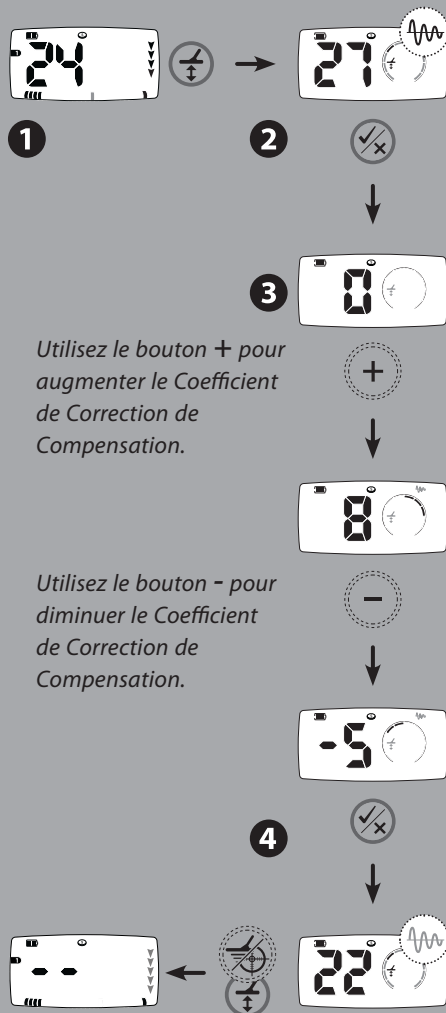

Utilisez le bouton + pour augmenter le Coefficient de Correction de Compensation.

Utilisez le bouton - pour diminuer le Coefficient de Correction de Compensation.

! Rappelez-vous que le Coefficient de Correction de Compensation d'Effets de Sol est actif seulement en Mode "Poursuite" d'Effets de Sol.

! Quand le Coefficient de Correction de Compensation n'est pas neutre, l'icône de "Poursuite d'Effets de Sol" clignote dans le Menu "Compensation d'Effets de Sol".

Le X-Terra 705 est capable d'utiliser différents types de piles au format AA:

- 1.5 V Alcaline
- 1.5 V Carbone
- 1.5 V Lithium (non-rechargeable)
- 1.2 V NiMH (rechargeable)
- 1.2 V NiCad (rechargeable)

Quand les piles du détecteur sont faibles le volume du haut parleur sera réduit pour économiser les piles et prolonger la durée de détection. En revanche, le volume du Casque Audio n'est pas affecté.

! Des batteries au lithium Ion rechargeables donneront une tension combinée de 8 V qui n'est pas suffisante pour assurer un bon fonctionnement du X-Terra 7055.

! L'utilisation d'un Casque Audio améliore la durée de vie des piles

La courbe ci-dessous montre comment une pile de 1.5 V et une batterie de 1.2 V peuvent se décharger au fil du temps. La manière d'utiliser le détecteur agit sur la durée de vie des piles.

Sur voltage

Si la tension des batteries ou piles est trop haute (au dessus de 8V), l'icône des batteries clignotera et le détecteur s'arrêtera.



Pleine
2 segments noirs.



Moitié
1 segment noir.



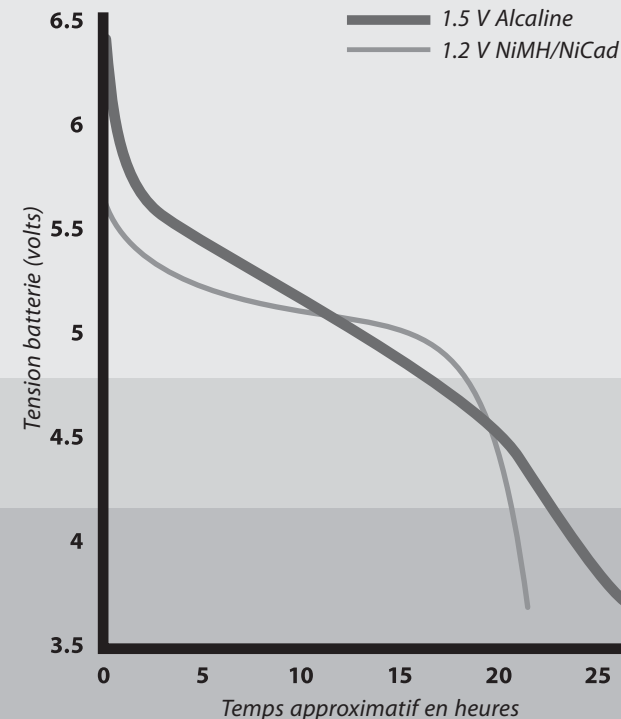

Faible
L'icône commencera à clignoter pendant un certain temps et une alarme sonnera toutes les 60 secondes avant l'extinction finale du détecteur.



Réinitialisation des Paramètres

En Mode Spécifique, Commun et Dépendant les réglages sont tous sauvegardés à l'extinction du X-Terra 705 (p. 12).

Pour revenir aux valeurs du Préréglage Usine:

- 1 Eteignez le détecteur.
- 2 Appuyez et maintenez le bouton "Menu/Sélection"  et allumez le détecteur en appuyant sur le bouton "Mise en Route" .
- 3 Pendant la phase d'initialisation, relâchez le bouton "Menu/Sélection" .

Après la phase de démarrage, les lettres **FP** apparaissent (Factory Preset) pendant trois secondes, indiquant que les réglages ont été réinitialisés avec les Préréglages Usine.



! Une réinitialisation avec les Préréglages Usine, n'efface pas les Motifs de Discrimination.

! Le Mode Préréglage Usine n'efface pas les Réglages Communs, ni les Motifs de Discrimination.

Réinitialisation des Motifs

 Les Motifs de Discrimination personnalisés sont sauvegardés à l'extinction du X-Terra 705.



Réinitialisation des Motifs personnalisés avec les Motifs Préréglés Usine:

- 1 Eteignez le détecteur.
- 2 Appuyez et maintenez le bouton "Motifs de Discrimination" , et allumez le détecteur en appuyant sur le bouton "Mise en Route" .
- 3 Pendant la phase d'initialisation, relâchez le bouton "Motifs de Discrimination" .

Après la phase de démarrage, les lettres **PE** apparaissent (Patterns Erased) pendant trois secondes, indiquant que les réglages ont été réinitialisés avec les Motifs Préréglés Usine.

Réinitialisation du Mode en cours

le X-Terra 705 permet de ne réinitialiser que les réglages du mode de détection en cours.

- 1 Choisissez le Mode de Détection à réinitialiser.
- 2 Eteignez le détecteur.
- 3 Appuyez et maintenez le bouton "Mode de Détection"  et allumez le détecteur en appuyant sur le bouton "Mise en Route" .
- 4 Pendant la phase d'initialisation, relâchez le bouton "Mode de Détection" .

Après la phase de démarrage, les lettres **FP** apparaissent (Factory Preset) pendant trois secondes, indiquant que les réglages ont été réinitialisés avec les Préréglages Usine.

Préréglages Usine de "Monnaie & Trésor"

Motif de Discrimination 	1
Sensibilité	16
Compensation d'Effets de Sol	(Fixe) 27
Canal Calibré en Interférences	0
Seuil d'Accord (Haut Parleur)	12
Seuil d'Accord (Casque Audio)	10
Volume (Haut Parleur)	25
Volume (Casque Audio)	20
Tonalité de Cible 	4

Préréglages Usine de "Prospection"

Masque des Ferreux 	5
Sensibilité	22
Compensation d'Effets de Sol	(Poursuite)
Canal Calibré en Interférences	0
Seuil d'Accord (Haut Parleur)	10
Seuil d'Accord (Casque Audio)	8
Volume (Haut Parleur)	25
Volume (Casque Audio)	20
Tonalité du Seuil d'Accord 	22

Réinitialisation des paramètres avec les Préréglages Usine

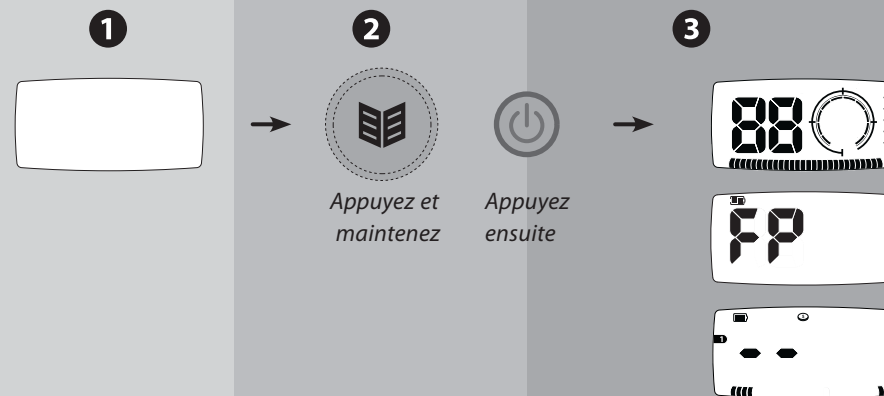

Réinitialisation du Mode en cours avec les Préréglages Usine

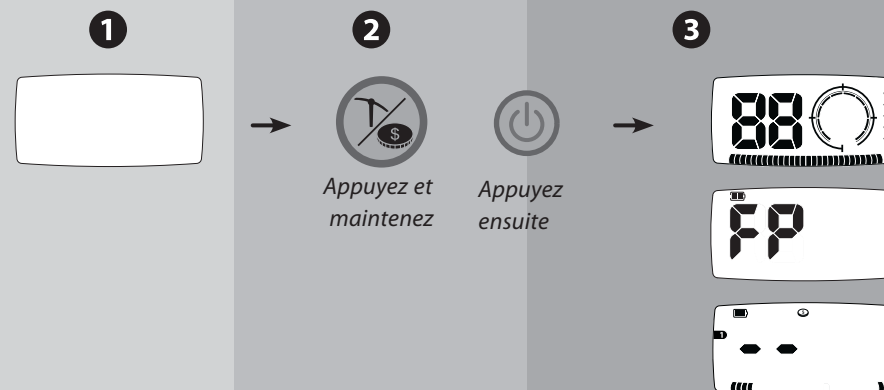

Réinitialisation des Motifs Personnalisés avec les Motifs Préréglés Usine

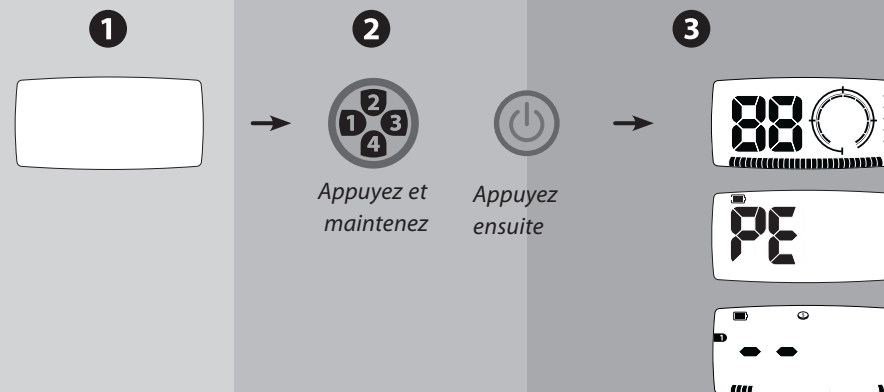

Le X-Terra 705 peut fonctionner avec trois fréquences de transmission différentes selon les têtes de détection VFLEX connectées.

Concentrique Standard (7.5kHz)

Cette fréquence est la plus adaptée pour la détection standard dans la plupart des terrains. Cette tête de détection est identifiée par un **M**.

Concentrique Low-(Basse) (3kHz)

Cette fréquence est adaptée pour la recherche de grosses cibles profondes, cibles de forte conductivité (ex: la plupart de monnaies US) et améliore le rejet des ferreux. Cette tête de détection est identifiée par un **L**.





Concentrique High-(Haute) (18.75kHz)

Cette fréquence est adaptée pour la recherche de petites cibles peu profondes, pépite d'or, cibles de faible conductivité (ex: monnaies frappées, petits bijoux). Cette tête de détection est identifiée par un **H**.

Double D (7.5kHz and 18.75kHz)

Une tête de détection Double D permet de compenser plus efficacement le détecteur en effets de sol. C'est la tête idéale pour détecter des pépites d'or dans des zones fortement minéralisées ou des plages de sable noir.

Visualisation du type de tête de détection:

- 1 Appuyez et maintenez le bouton "Menu/Sélection"  pour rentrer dans le Menu.
- 2 Appuyez et maintenez le bouton "Accepter/Rejeter"  pour voir à l'écran LCD le type de tête de détection utilisée.
- 3 Relâchez le bouton "Accepter/Rejeter"  pour revenir aux réglages.
- 4 Appuyez sur le bouton "Centrage/Détection"  pour retourner en détection.

 Le X-Terra 705 fonctionne avec des têtes Concentriques (c) et Double D (d)

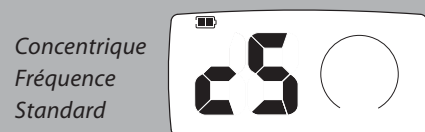
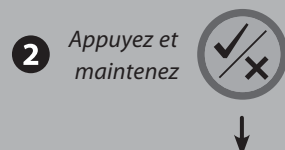
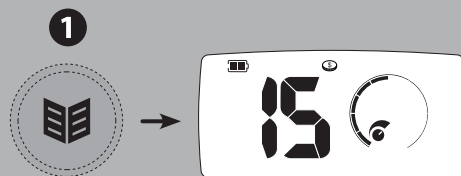

Tête de Détection Non Connectée

La tête de détection n'est pas connectée au détecteur.

(CU: Coil Unplugged).

Erreur liée à la Tête de Détection

La tête de détection ne communique pas avec le boîtier de contrôle du détecteur

(CE: Coil Error).

Tête de Détection Incompatible

La tête de détection communique avec le boîtier de contrôle du détecteur mais elle n'est pas reconnue.

Eteignez votre détecteur avant de connecter une tête de détection standard.

(CI: Coil Incompatible)

Saturation

Le détecteur a reçu un signal trop fort pour être analysé. Les lettres **OL** (Overload) apparaîtront jusqu'à ce que le signal redevienne moins fort.

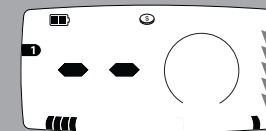

 Une fois les problèmes générant un code erreur résolus, le détecteur commencera à fonctionner en affichant un écran LCD avec 2 tirets.

Seuil d'Accord

Sorte de bourdonnement continu, qui variera lors de la détection d'une cible, permettant de faire la différence entre celles désirées et celles non désirées.

Masquage du Seuil d'Accord

Quand une cible détectée, est rejetée, le Seuil d'Accord deviendra silencieux, indiquant qu'une cible non désirée se situe sous la tête de détection.

Réponse de Cible

Son donné par le détecteur quand une cible est détectée, mais non discriminée (non rejetée).

En Mode "Monnaie & Trésor", une cible de forte conductivité (ex: grande monnaie d'argent) produira généralement une tonalité aigue et les cibles ferreuses, un signal sonore grave.

En Mode "Prospection" un signal de cible se traduit par un changement important du volume du Seuil d'Accord.

Réponse sonore du Centrage de Cible (Pinpointing)

En Mode "Centrage de Cible", le détecteur émet différents sons augmentant en tonalités et en volume au fur et à mesure que la tête de détection se rapproche de la cible.

Bruits et parasites

Des sons aléatoires et crépitements indiquent que le détecteur est perturbé par des interférences externes. La Sensibilité doit être ajustée ou le canal de détection changé, par une Calibration des Interférences.

Faux Signaux

La minéralisation du sol peut causer des sons pouvant être confondus avec des signaux cibles. Ces fausses détections peuvent être partielles, aléatoires (en Mode "Monnaie & Trésor") ou sonner en continu comme un

"gazouillement", bien différent d'un signal franc d'une vraie cible (en Mode "Prospection").

Séquence de Démarrage

Quand le détecteur est allumé, une mélodie de trois notes retentit pendant le démarrage.

Validation Positive

Le détecteur émet un bref "bip" quand un bouton valide est appuyé.

Validation Négative

Le détecteur émet un double "bip" grave quand un bouton invalide est appuyé.

Processus Terminé

Une mélodie de trois notes retentit quand une fonction a terminé son cycle (ex: Elimination automatique des Interférences, Calibration du Canal de détection).

Motifs Effacés / Préréglage Usine

Une mélodie de six notes retentit à la fin de cette opération.

Erreur

Une mélodie de six notes retentit en présence d'une Erreur du détecteur. (Messages d'Erreur, p. 49).

Saturation

Si la tête de détection passe au dessus d'une grande cible peu profonde ou sur un terrain très minéralisé, le détecteur peut sonner de façon répétitive, sorte de bourdonnement. Ceci indique que le signal cible est trop fort pour être analysé par le détecteur.

Signal Batteries Faibles

Quand les piles sont déchargées, une alarme (baisse de tonalité) retentit toutes les 60 secondes.

Signal Batteries Vides

Quand les piles sont pratiquement vides, une longue alarme (baisse de tonalité) retentit juste avant la mise hors fonction de détecteur.

Une truelle, un couteau ou une petite spatule sont de bons outils pour récupérer les cibles.

Une fois la cible localisée, débarrassez la surface du sol des éléments l'encombrant et vérifiez s'il y a encore un signal. S'il n'y a plus de signal ou s'il s'est déplacé, c'est que la cible est parmi les éléments extérieurs en surface. Dans ce cas, recherchez parmi les éléments extérieurs en surface, jusqu'à sa récupération. Si la cible est toujours dans la terre, déterminez exactement sa position en effectuant un Centrage de cible.

En creusant le but est de laisser l'endroit dans le même état que vous l'avez trouvé. Sur un terrain herbeux, découpez proprement et précisément la motte d'herbe à l'aide d'un outil tranchant, retirez-la proprement et placez-la sur une feuille en plastique avec tout ce qui aura été extrait du trou. Ceci permettra de conserver les matériaux extraits, afin de facilement reboucher le trou, sans salir ni détériorer les alentours.

Vérifiez si l'objet est toujours dans le trou. Dans le cas contraire, posez le détecteur sur le sol avec la tête de détection bien à plat, prenez une poignée de terre extraite et passez-la au dessus de la tête de détection. Prenez garde de ne pas porter d'objets métalliques tels que bagues, bracelets ou montre, qui pourraient faire sonner à tort le détecteur. Répétez ce procédé jusqu'à ce que la cible soit détectée dans la main.

Vérifiez qu'aucune autre cible ne reste dans le trou, puis rebouchez-le, en remettant en place, aussi proprement que possible, toute la terre puis la motte d'herbe qui étaient déposées provisoirement sur la feuille plastique. Tassez le sol avec le pied.

Laisser des trous apparents ou un secteur dégradé, peut conduire à interdire la détection. Assurez-vous d'avoir enlevé tous les déchets et de laisser le sol comme vous l'avez trouvé à votre arrivée.

! **Demandez la permission avant de détecter dans une propriété privée.**

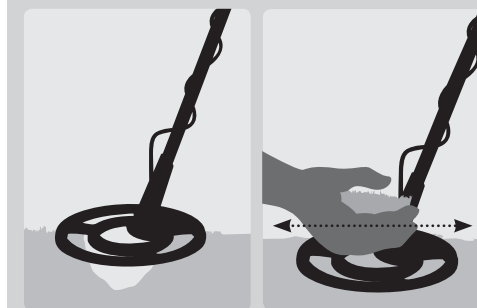
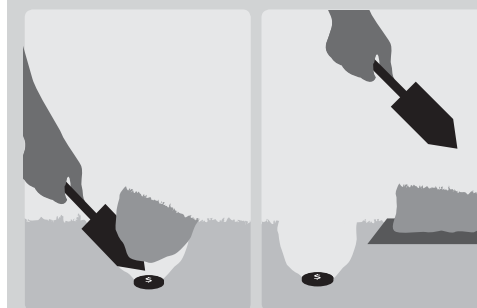

L'utilisation d'un **Casque Audio** en détection présente beaucoup d'avantages. Il protège du bruit extérieur comme le vent et le trafic automobile, permettant d'entendre plus précisément les signaux de cibles. Le Casque Audio évite aussi de déranger les personnes à proximité et augmente la durée de vie des piles.

Le X-Terra 705 permet de sauvegarder séparément le réglage du "Volume" du Haut Parleur et celui du Casque Audio. La sélection est automatique en branchant ou débranchant le Casque Audio.

(Seuil d'Accord, p. 34)

(Volume, p. 36)



! Assurez-vous que le Volume sonore du Casque ne soit pas réglé trop fort, pour ne pas endommager votre ouïe.

Connection du Casque Audio

Utilisez un Casque Audio à jack Ø 6,35 mm.

- 1** Ouvrez le bouchon de protection en élastomère de la prise casque située coté gauche du boîtier de contrôle.
- 2** Branchez la fiche jack du casque dans la prise.
- 3** A la mise en route du détecteur, l'icône du casque apparait sur le LCD indiquant que le Casque Audio est branché.

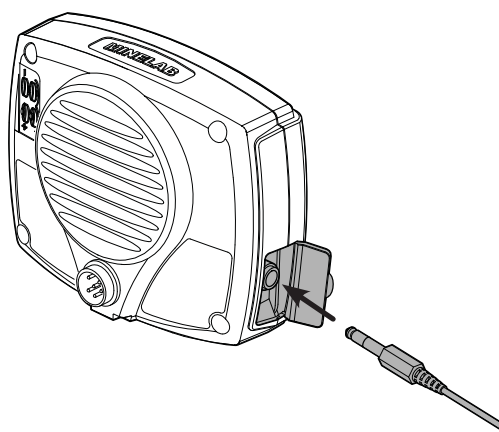

! En cas de non utilisation du Casque Audio assurez-vous que le bouchon de protection en élastomère soit bien fermé sur la prise casque, pour protéger l'électronique de l'humidité et de la poussière.

Canne Inférieure Courte

Une canne de détection inférieure courte est disponible pour raccourcir la longueur du détecteur.

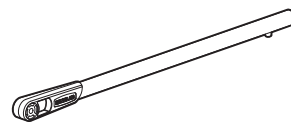

Protège Boîtier

Un protège boîtier est disponible pour protéger le détecteur de la pluie ou de la saleté.

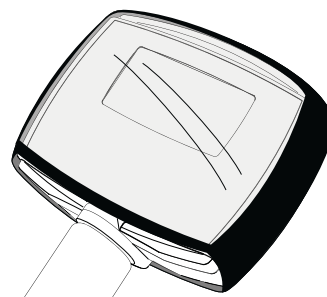

Protège Tête de Détection

Un protège tête est livré avec le détecteur. Un frottement permanent de la tête de détection sur le sol, usera le protège tête. Des protèges tête de rechange sont disponibles à la vente.

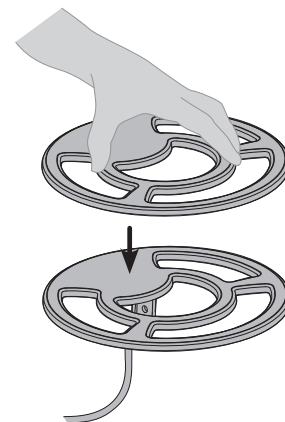

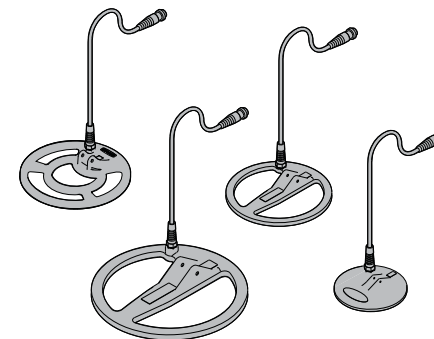

Tête de Détection en Accessoire

Des têtes de détection de différents types (Concentrique, Double D), de différentes tailles et de différentes fréquences de transmission sont disponibles à la vente. Ces têtes sont prévues pour différents types de terrains et adaptées pour des cibles spécifiques.



Assemblage d'une nouvelle tête de détection en accessoire:

- 1** Eteignez le détecteur en appuyant sur le bouton "Mise en Route" .
- 2** Suivez les instructions du § Arrangement du câble de la tête (p. 7) et du § Assemblage de la tête de détection (p. 5) en ordre inverse, pour démonter la tête du détecteur.
- 3** Répétez maintenant ces instructions dans le bon ordre pour assembler une autre tête de détection.
- 4** Allumez le détecteur en appuyant sur le bouton "Mise en Route" .



Le X-Terra 705 est un instrument électronique de haute qualité, étudié, fabriqué avec soin et se présentant sous forme d'un boîtier résistant et durable. Prendre soin du détecteur tombe sous le sens et lui assurera une fiabilité à long terme.

- ! La température de stockage du X-Terra 705 est de -4°F à 149°F (-20°C à +65°C) et la température de fonctionnement est de 32°F to 113°F (0°C à 45°C). Ne pas laisser le détecteur de façon excessive dans un endroit trop chaud ou trop froid plus longtemps que nécessaire.
- ! La tête de détection peut être plongée dans l'eau jusqu'à 20 "(0.5m), mais le boîtier de contrôle n'est pas étanche. Bien qu'il ait été conçu pour être résistant aux intempéries, il est recommandé de protéger le boîtier de contrôle en cas d'humidité. Un protège boîtier est disponible en accessoire. (*Accessoires, p. 52*).
- ! Ne mettez jamais le détecteur en contact avec de l'essence, des solvants ou autres liquides à base de pétrole.
- ! Maintenez le détecteur propre et au sec et évitez l'entrée de sable et d'impuretés dans les axes ou attaches (exemple: entre les cannes, bagues de verrouillage). N'employez pas de dissolvant pour nettoyer le détecteur. Utilisez un chiffon humide avec du savon doux.
- ! Toujours pensez à éteindre le détecteur avant de changer de tête de détection.
- ! Les têtes de détection des autres modèles de détecteur Minelab ne fonctionnent pas avec le X-Terra 705. (*Accessoires, p. 52*).
- ! Seules les têtes de détection compatibles VFLEX fonctionnent avec les détecteurs de la gamme X-Terra. (*Identification de la tête de détection, p. 48*).
- ! Le plastique de l'écran LCD peut être enclin à des rayures ou endommagé s'il n'est pas traité soigneusement. Un protège boîtier est disponible en accessoire. (*Accessoires, p. 52*).
- ! Assurez-vous que le câble de la tête de détection soit en bon état et qu'il ne soit pas soumis à des contraintes mécaniques anormales, en particulière au niveau de la tête de détection.
- ! Les batteries déchargées ou défectueuses peuvent causer beaucoup de problèmes aux détecteurs. Ne laissez pas les piles ou les batteries dans le boîtier de contrôle quand le détecteur n'est pas utilisé pendant une semaine. Utilisez uniquement des piles ou des batteries de bonne qualité et remplacez-les quand le signal d'alarme de batteries faibles se fait entendre.
- ! Ne pas utiliser de batterie rechargeable Lithium Ion car la tension est trop élevée. Des piles non rechargeables type Lithium peuvent être utilisées.

Transmission	Simple fréquence, ondes sinusoïdales
Technologie	VFLEX
Têtes de Détection	Standard Ø23cm Concentrique 7.5 kHz
Affichage Visuel	Afficheur LCD rétroéclairé
Audio	Haut Parleur interne ou Casque Audio
Mode de Recherche	Détecteur à Mouvements
Discrimination	Multi-Segment Accepter/Rejeter/Masque des Ferreux
Batteries (Non Fournies)	4 x AA Alcaline/Carbon/Lithium ou NiMH/NiCad
Repose Bras Rembourré	4 Positions Adjustables avec Repose Détecteur & Repose Bras
Longueur Dépliée	56" (1.42m)
Longueur Repliée	48" (1.22m)
Poids (sans Batteries)	2.9lbs (1.3kg)
Accessoires Optionnels	Casque Audio, Protège Tête, Protège Boîtier, Autres Têtes de Détection, Canne Inférieure Courte
Fonctions et Réglages	
Autres Fréquences / Têtes de Détection	3 (Standard 7.5kHz, Basse 3kHz, Haute 18.75kHz)
Modes de Détection	Monnaie & Trésor, Prospection
Motifs de Discrimination	4 + Tous Métaux
Discrimination par Masque des Ferreux (Mode Prospection)	0 to 20
Bouton de Raccourci Tous Métaux	✓
Echelle de Discrimination (Segments):	28
Ferreux	4
Non Ferreux	24
Etendue Numérique (Identification de Cibles)	Pas de 2 (-8, -4, -2, 0, 2, 4, 6, 8, 10, 12, 14, 16, 18, 20, 22, 24, 26, 28, 30, 32, 34, 36, 38, 40, 42, 44, 46, 48)
Icônes d'Indication de Profondeur	5
Réglage de la Sensibilité	Manuel, 1 to 30
Calibration Interférences/Choix du Canal de Détection	Auto ou 5 en Manual (-2, -1, 0, 1, 2)
Compensation d'Effets de Sol	Manuelle 1-90, Auto, Poursuite, Plage
Coefficient de Correction d'Effets de Sol	-15 to 15
Centrage de Cible (Audio & Visuel)	2 Modes (Auto et Taille)
Réglage du Volume	0 to 30
Réglage du Seuil d'Accord	-5 to 25
Tonalités d'Identification de Cibles	1, 2, 3, 4, Multiple
Alarme Sonore Batteries Faible	✓
Interface Clavier/Boutons	11 + Mise en Route
Icônes LCD	82
Couleur des Cannes de détection	Noire

Dans le cadre de l'amélioration de ses produits, Minelab se réserve le droit d'effectuer des modifications sans préavis.

FELICITATION POUR L'ACHAT DE VOTRE X-TERRA 705!

La détection de l'or est une activité fascinante et lucrative, appréciée par les gens du monde entier. En parvenant à connaître votre X-Terra 705 vous pourrez devenir une des nombreuses personnes ayant découvert de l'or et des trésors de valeur inestimable.

Le X-Terra 705 est un instrument de haute précision incorporant la technologie Minelab VFLEX à fréquence unique.

La technologie VFLEX travaille avec une fréquence pure unique, vous garantissant d'apprécier votre passe temps à tout moment, confiant que vous utilisez un détecteur bien calibré et fiable. Autrement dit, un détecteur de Pro.

Ce manuel est conçu pour aider aussi bien les débutants que les prospecteurs chevronnés, pour obtenir les meilleures performances de votre X-Terra 705.



Le Leader Mondial en technologie de détection des métaux

Depuis notre création en 1985, Minelab s'est spécialisé dans les technologies avancées en électronique. Notre avantage concurrentiel a immédiatement été dû à notre équipe de Recherches et Développement fortement compétente et innovatrice, inspirée par le génie de M. Bruce Candy.

Cet engagement dans l'innovation nous a permis de commercialiser avec succès des appareils adaptés au Grand public, des détecteurs de pièces de monnaie et de trésors, appréciés par les amateurs du monde entier, mais aussi des détecteurs d'or de grande qualité utilisés tant par des professionnels que par des amateurs. La technologie de pointe de Minelab est aussi incorporée dans les appareils de détection conçus pour l'armée et les projets humanitaires de déminage dans le monde entier.

Aujourd'hui Minelab possède des installations pour la fabrication, la distribution et le service après-vente en Australie, en Europe et aux Etats-Unis et est certifié ISO9001. L'ISO 9001 est une référence normative mondialement connue pour la certification qualité des entreprises garantissant un niveau qualité le plus haut de leurs productions pour leurs clients.

Travaillons pour un avenir plus propre et écologique

Pour les Consommateurs de l'Union Européenne: Ne jetez pas ce produit dans les déchets ménagers ordinaires.

Le logo (poubelle à roues biffée) indique que ce produit ne doit pas être jeté dans les déchets ménagers ordinaires, mais recyclé en conformité avec les règlements de collectivité locale ou les exigences environnementales.

Jetiez s'il vous plaît ce produit dans un conteneur approprié via un service ou un centre de recyclage ou retournez le chez Minelab, afin de respecter l'environnement.

Se débarrasser des équipements électroniques indésirables par ensevelissement peut contribuer à long terme à un effet néfaste pour l'environnement, en raison d'infiltration de produits de contamination et de substances toxiques contenues dans certains composants d'équipements électroniques.

CE PRODUIT REpond A LA PARTIE 15 DES REGLES FCC

Le fonctionnement est soumis aux deux conditions suivantes: (1) ce dispositif ne doit pas causer d'interférences nuisibles et (2) ce dispositif doit accepter n'importe quelle interférence reçue, y compris des interférences pouvant causer des fonctionnements non désirés.

Avertissement:

Le détecteur de métaux Minelab décrit dans ce manuel d'utilisation a été expressément conçu et fabriqué comme un détecteur de métaux de qualité pour amateurs et recommandé pour l'utilisation dans la recherche de pièces de monnaie, de trésor et la détection générale de métaux dans des environnements non-dangereux. Ce détecteur de métaux n'a pas été conçu pour une utilisation comme détecteur de mines ou pour la détection de munitions actives.

© 2016 Minelab Electronics Pty Ltd

Ce document contient des informations protégées par les lois internationales en vigueur sur le copyright, les marques, logos, modèles déposés et droit d'auteur. En dehors des cas prévus par le Copyright Act de 1968 sur les Droits d'auteur, toute reproduction totale ou partielle de ce document est interdite sans l'accord écrit préalable de Minelab Electronics Pty Ltd, 2 Second Avenue, Mawson Lakes, SA 5095, Australia

AVERTISSEMENT. Ce document contient des données techniques et / ou des données de droits limités de propriété Minelab Electronics Pty Ltd. Les brevets d'invention et les marques déposées s'appliquent.

Notez s'il vous plaît:

En raison de la grande variété d'options disponibles pour ce détecteur, les accessoires et options commandés avec le détecteur, ainsi que le modèle lui-même peuvent varier. Certaines descriptions et illustrations de ce manuel peuvent aussi être différentes par rapport au modèle acheté. De plus, Minelab se réserve le droit de changer à tout moment certaines caractéristiques issues de changements de conception ou suite aux changements technologiques et progrès techniques en cours.



Référence: 4901-0073-2

DÉMARRAGE RAPIDE

- 1 Mettre en route le détecteur (p.12)
- 2 Choisir un mode de détection (p.12)
 - Mode "Monnaie & Trésor" (p.18)
 - Mode "Prospection" (p.19)
- 3 Choisir un Motif de Discrimination (pp.22-24) Régler le Masque des Ferreux (pp.22-24)
- 4 Choisir la Calibration des Interférences (Automatique ou Manuelle) (pp.32-33)
- 5 Choisir la Compensation d'Effets de Sol (Automatique, Manuelle ou Poursuite) (pp.40-43)
- 6 Commencer à détecter!

Ce guide de démarrage rapide vous permet de commencer à détecter immédiatement et de trouver des informations de référence importantes pour régler votre X-Terra 705.

Minelab encourage tous les utilisateurs à lire entièrement ce manuel, en vue d'une parfaite compréhension de toutes les caractéristiques et fonctions offertes par le X-Terra 705.

Minelab est toujours intéressé par votre avis. Quelque soit les questions ou commentaires que vous avez au sujet de votre X-Terra 705, voire sur les autres produits de Minelab, contactez nous directement ou via votre revendeur local homologué Minelab.

Pour plus d'informations sur nos produits ou conseils de détection, contactez:

WWW.MINELAB.COM



- 1 Mettre en route le détecteur (p.12)
- 2 Choisir un mode de détection (p.12)
 - Mode "Monnaie & Trésor" (p.18)
 - Mode "Prospection" (p.19)
- 3 Choisir un Motif de Discrimination (pp.22-24) Régler le Masque des Ferreux (pp.22-24)
- 4 Choisir la Calibration des Interférences (Automatique ou Manuelle) (pp.32-33)
- 5 Choisir la Compensation d'Effets de Sol (Automatique, Manuelle ou Poursuite) (pp.40-43)
- 6 Commencer à détecter!